

Super Audio CD/ DVD RECEIVER

Operating instructions _____ **US**

Mode d'emploi _____ **FR**



AVD-C700ES

WARNING

Caution – The use of optical instruments with this product will increase eye hazard.

**For the customers in the U.S.A
To prevent fire or shock hazard, do not expose the unit to rain or moisture.**

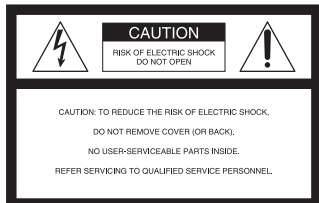

This symbol is intended to alert the user to the presence of uninsulated “dangerous voltage” within the product’s enclosure that may be of sufficient magnitude to constitute a risk of electric shock to persons.



This symbol is intended to alert the user to the presence of important operating and maintenance (servicing) instructions in the literature accompanying the appliance.

Owner’s Record

The model and serial numbers are located at the rear of the unit. Record the serial number in the space provided below. Refer to them whenever you call upon your Sony dealer regarding this product.

Model No. AVD-C700ES

Serial No. _____

WARNING

This equipment has been tested and found to comply with the limits for a Class B digital device, pursuant to Part 15 of the FCC Rules. These limits are designed to provide reasonable protection against harmful interference in a residential installation. This equipment generates, uses, and can radiate radio frequency energy and, if not installed and used in accordance with the instructions, may cause harmful interference to radio communications. However, there is no guarantee that interference will not occur in a particular installation. If this equipment does cause harmful interference to radio or television reception, which can be determined by turning the equipment off and on, the user is encouraged to try to correct the interference by one or more of the following measures:

- Reorient or relocate the receiving antenna.
- Increase the separation between the equipment and receiver.
- Connect the equipment into an outlet on a circuit different from that to which the receiver is connected.
- Consult the dealer or an experienced radio/TV technician for help.

CAUTION

You are cautioned that any changes or modifications not expressly approved in this manual could void your authority to operate this equipment.

Note to CATV system installer:

This reminder is provided to call the CATV system installer’s attention to Article 820-40 of the NEC that provides guidelines for proper grounding and, in particular, specifies that the cable ground shall be connected to the grounding system of the building, as close to the point of cable entry as practical.

For the customers in Canada

CAUTION

TO PREVENT ELECTRIC SHOCK, MATCH WIDE BLADE OF PLUG TO WIDE SLOT, FULLY INSERT.



ENERGY STAR® is a U.S. registered mark.

As an ENERGY STAR® partner, Sony Corporation has determined that this product meets the ENERGY STAR® guidelines for energy efficiency.

Precautions

Safety

- If anything falls into the cabinet, unplug the unit and have it checked by qualified personnel before operating it any further.
- The unit is not disconnected from the mains as long as it is connected to the mains outlet, even if the unit itself has been turned off.
- Unplug the unit from the wall outlet if you do not intend to use it for an extended period of time. To disconnect the cord, pull it out by the plug, never by the cord.

Installing

- Do not install the appliance in a confined space, such as a bookcase or built-in cabinet.
- Allow adequate air circulation to prevent internal heat buildup.
- Do not place the unit on surfaces (rugs, blankets, etc.) or near materials (curtains, draperies) that may block the ventilation slots.
- Do not install the unit near heat sources such as radiators, or air ducts, or in a place subject to direct sunlight, excessive dust, mechanical vibration, or shock.
- Do not install the unit in an inclined position. It is designed to be operated in a horizontal position only.
- Keep the unit and discs away from equipment with strong magnets, such as microwave ovens, or large loudspeakers.
- Do not place heavy objects on the unit.
- If the unit is brought directly from a cold to a warm location, moisture may condense inside the receiver and cause damage to the lenses. When you first install the unit, or when you move it from a cold to a warm location, wait for about 30 minutes before operating the unit.

Welcome!

Thank you for purchasing this Sony Super Audio CD/DVD RECEIVER. Before operating this system, please read this manual thoroughly and retain it for future reference.

Precautions

On safety

Should any solid object or liquid fall into the cabinet, unplug the receiver and have it checked by qualified personnel before operating it any further.

On placement

- Place the receiver in a location with adequate ventilation to prevent heat build-up in the receiver.
- At high volume, over long periods of time, the cabinet becomes hot to the touch. This is not a malfunction. However, touching the cabinet should be avoided. Do not place the unit in a confined space where ventilation is poor as this may cause overheating.
- Do not block the ventilation slots by putting anything on the receiver. The receiver is equipped with a high power amplifier. If the ventilation slots on the top surface are blocked, the unit can overheat and malfunction.
- Do not place the receiver on a soft surface such as a rug that might block the ventilation holes on the bottom.
- Do not place the receiver in a location near heat sources, or in a place subject to direct sunlight, excessive dust, or mechanical shock.

On operation

- If the receiver is brought directly from a cold to a warm location, or is placed in a very damp room, moisture may condense on the lenses inside the receiver. Should this occur, the receiver may not operate properly. In this case, remove the disc and leave the receiver turned on for about half an hour until the moisture evaporates.
- When you move the receiver, take out any disc. If you don't, the disc may be damaged.
- For power saving purposes, the receiver can be completely turned off by the POWER button on the main unit. Though the LED remains lit for a while, the receiver is completely off.

On adjusting volume

Do not turn up the volume while listening to a section with very low level inputs or no audio signals. If you do, the speakers may be damaged when a peak level section is played.

On cleaning

Clean the cabinet, panel, and controls with a soft cloth slightly moistened with a mild detergent solution. Do not use any type of abrasive pad, scouring powder or solvent such as alcohol or benzine.

If you have any questions or problems concerning your receiver, please consult your nearest Sony dealer.

On cleaning discs

Do not use a commercially available CD/DVD cleaning disc. It may cause a malfunction.

On your TV's color

If the speakers should cause the TV screen to have color irregularity, turn off the TV at once then turn it on after 15 to 30 minutes. If color irregularity should persist, place the speakers farther away from the set.

The nameplate is located on the rear of the unit.

IMPORTANT NOTICE

Caution: This receiver is capable of holding a still video image or on-screen display image on your television screen indefinitely. If you leave the still video image or on-screen display image displayed on your TV for an extended period of time you risk permanent damage to your television screen.

Projection televisions are especially susceptible to this.

On moving the receiver

When you carry the receiver, use the following procedure to protect the inner mechanism.

Remove all discs. "NO DISC" is displayed in the front panel display. Press and hold ■ and DISC 4 for about 5 seconds on the receiver. After "MECHA LOCK" is displayed on the front panel display, turn off the receiver and remove the AC power cord from a wall outlet.

Table of Contents

Welcome!	3
Precautions	3
About this Manual	7
This receiver Can Play the Following	
Discs	7
Terms for discs	7
Notes about Discs	9
Guide to the Control Menu Display	11

Getting Started

Unpacking	13
Inserting Batteries into the Remote	13
Step 1: Speaker System Hookup	14
Step 2: Antenna Hookups	17
Step 3: TV and Video Component	
Hookups	19
Step 4: Connecting the AC Power Cord	
(mains lead)	21
Speaker Setup	22

Playing Discs

Playing Discs	23
Replacing Discs While Playing a	
Disc	25
Resuming Playback from the Point Where	
You Stopped the Disc	26
(Resume Play)	
Using the DVD's Menu	27
Playing VIDEO CDs with PBC Functions	
(Ver. 2.0)	27
(PBC Playback)	
Playing an MP3 Audio Track	28
Playing JPEG Image Files	30
Selecting the Play Mode	32
(All Discs, One Disc, or Album)	
Creating Your Own Program	33
(Program Play)	
Playing in Random Order	35
(Shuffle Play)	
Playing Repeatedly	36
(Repeat Play)	
Searching for a Particular Point on a	
Disc	37
(Scan, Slow-motion Play)	

Searching for a Title/Chapter/Track/ Index/Album/File	38
Viewing Disc Information	40

Sound Adjustments

Changing the Sound	45
Enjoying Surround Sound	47
Selecting the Surround Back Decoding	
Mode	51
Selecting the Decode Priority	52
Changing the Speaker Impedance	
Value	53

Using Various Additional Functions

Changing the Angles	54
Displaying Subtitles	55
Adjusting the Playback Picture	56
(PICTURE MODE)	
Locking Discs	57
(CUSTOM PARENTAL	
CONTROL, PARENTAL	
CONTROL)	

Other Operations

Using the Remote	62
Controlling Other Units with the Supplied	
Remote	65
Using Other Units	68
Enjoying the Radio	69
Changing the Brightness of the Front	
Panel	72

Settings and Adjustments

Using the Setup Display	73
Setting the Display or Sound Track	
Language	74
(LANGUAGE SETUP)	
Settings for the Display	75
(SCREEN SETUP)	
Custom Settings	76
(CUSTOM SETUP)	
Settings for the Speakers	77
(SPEAKER SETUP)	







continued

Additional Information

Troubleshooting	81
Specifications	84
Glossary	85
Index to Parts and Controls	89
Language Code List	93
DVD Setup Menu List	94
Index	96



About this Manual





- The instructions in this manual describe the controls on the remote. You can also use the controls on the receiver if they have the same or similar names as those on the remote.
- The following symbols are used in this manual.

Symbol	Meaning
	Functions available for DVD VIDEOS and DVD-Rs/DVD-RWs in video mode or DVD+Rs/DVD+RWs in video mode
	Functions available in VIDEO CD mode
	Functions available in CD mode
	Functions available in Super Audio CD and Audio CD mode
	Functions available for MP3* audio tracks
	Functions available for JPEG files

* MP3 (MPEG1 Audio Layer 3) is a standard format defined by ISO/MPEG which compresses audio data.

This receiver Can Play the Following Discs

Format of discs	Disc logo
DVD VIDEO	
Super Audio CD	 SUPER AUDIO CD
VIDEO CD	

Format of discs	Disc logo
Audio CD	
CD-R/CD-RW (audio data) (MP3 files) (JPEG files)	   

The “DVD VIDEO” logo is a trademark.

Terms for discs

• Title

The longest section of a picture or music feature on a DVD, movie, etc., in video software, or the entire album in audio software.

• Chapter

Section of a picture or a music piece that is smaller than titles. A title is composed of several chapters. Depending on the disc, no chapters may be recorded.

• Album

Section of a music piece or an image on a data CD containing MP3 audio tracks or JPEG files.

• Track

Section of a picture or a music piece on a VIDEO CD, Super Audio CD, CD, or MP3.

• Index (Super Audio CD, CD) / Video Index (VIDEO CD)

A number that divides a track into sections to easily locate the point you want on a VIDEO CD, Super Audio CD or CD. Depending on the disc, no indexes may be recorded.

• Scene

On a VIDEO CD with PBC functions (page 27), the menu screens, moving pictures and still pictures are divided into sections called “scenes.”

• File

Section of a picture on a data CD containing JPEG image files.

continued

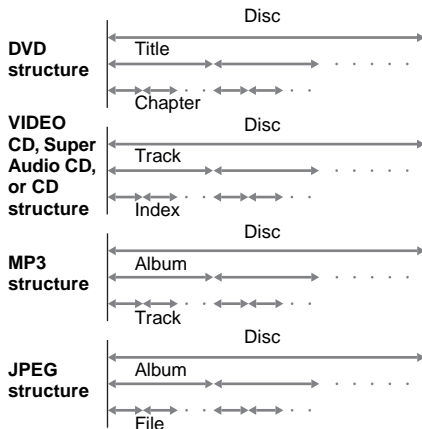

Note on PBC (Playback Control) (VIDEO CDs)

This receiver conforms to Ver. 1.1 and Ver. 2.0 of VIDEO CD standards. You can enjoy two kinds of playback depending on the disc type.

Disc type	You can
VIDEO CDs without PBC functions (Ver. 1.1 discs)	Enjoy video playback (moving pictures) as well as music.
VIDEO CDs with PBC functions (Ver. 2.0 discs)	Play interactive software using menu screens displayed on the TV screen (PBC Playback), in addition to the video playback functions of Ver. 1.1 discs. Moreover, you can play high-resolution still pictures, if they are included on the disc.

About Multi Session CD

- This receiver can play Multi Session CDs when an MP3 audio track is contained in the first session. Any subsequent MP3 audio tracks recorded in later sessions can also be played back.
- This receiver can play Multi Session CDs when a JPEG image file is contained in the first session. Any subsequent JPEG image files recorded in later sessions can also be played back.

- If audio tracks and images in music CD format or video CD format are recorded in the first session, only the first session will be played back.

Region code

Your receiver has a region code printed on the back of the unit and will only play DVDs labelled with the same region code.

DVDs labelled  will also play on this receiver.

If you try to play any other DVD, the message “Playback prohibited by area limitations.” will appear on the TV screen. Depending on the DVD, no region code indication may be given even though playing the DVD is prohibited by area restrictions.

Examples of discs that the receiver cannot play

The receiver cannot play the following discs:

- CD-ROMs (except for extension “.MP3,” “.JPG,” or “.JPEG”)
 - CD-Rs/CD-RWs other than those recorded in the following formats:
 - music CD format
 - video CD format
 - MP3/JPEG format that conforms to ISO9660* Level 1/Level 2, or its extended format, Joliet
 - Data part of CD-Extras
 - DVD-ROMs
 - DVD Audio discs
 - DVD-RAMs
 - DVD-RWs in VR (Video Recording) mode
 - DVD+RWs in VR (Video Recording) mode
 - Progressive JPEG file
- * A logical format of files and folders on CD-ROMs, defined by ISO (International Standard Organization)

Do not load the following discs:

- A DVD with a different region code (page 8, 87).
- A disc that is neither standard nor circular (e.g., card, heart, or star shape).
- A disc with paper or stickers on it.
- A disc that has adhesive or cellophane tape still left on it.

Notes about CD-R/CD-RW/DVD-R/DVD-RW (Video mode)/DVD+R/DVD+RW(Video mode)

In some cases, CD-R/CD-RW/DVD-R/DVD-RW (Video mode)/DVD+R/DVD+RW(Video mode) cannot be played on this player due to the recording quality or physical condition of the disc, or the characteristics of the recording device and authoring software.

The disc will not play if it has not been correctly finalized. For more information, see the operating instructions for the recording device.

Note that discs created in the Packet Write format cannot be played.

Music discs encoded with copyright protection technologies

This product is designed to play back discs that conform to the Compact Disc (CD) standard.

Recently, various music discs encoded with copyright protection technologies are marketed by some record companies. Please be aware that among those discs, there are some that do not conform to the CD standard and may not be playable by this product.

Note on playback operations of DVDs and VIDEO CDs

Some playback operations of DVDs and VIDEO CDs may be intentionally set by software producers. Since this receiver plays DVDs and VIDEO CDs according to the disc contents the software producers designed, some playback features may not be available. Also, refer to the instructions supplied with the DVDs or VIDEO CDs.

Copyrights

This product incorporates copyright protection technology that is protected by U.S. patents and other intellectual property rights. Use of this copyright protection technology must be authorized by Macrovision, and is intended for

home and other limited viewing uses only unless otherwise authorized by Macrovision. Reverse engineering or disassembly is prohibited.

This system incorporates with Dolby* Digital and Dolby Pro Logic (II) adaptive matrix surround decoder and the DTS** Digital Surround System.

* Manufactured under license from Dolby Laboratories.

“Dolby”, “Pro Logic” and the double-D symbol are trademarks of Dolby Laboratories.

** Manufactured under license from Digital Theater Systems, Inc.

“DTS”, “DTS-ES” and “Neo:6” are trademarks of Digital Theater Systems, Inc.

Notes about Discs

On handling discs

- To keep the disc clean, handle the disc by its edge. Do not touch the surface.
- Do not stick paper or tape on the disc.



- Do not expose the disc to direct sunlight or heat sources such as hot air ducts, or leave it in a car parked in direct sunlight as the temperature may rise considerably inside the car.
- After playing, store the disc in its case.

On cleaning

- Before playing, clean the disc with a cleaning cloth.
- Wipe the disc from the center out.



- Do not use solvents such as benzine, thinner, commercially available cleaners, or anti-static spray intended for vinyl LPs.

This receiver can only play back a standard circular disc. Using neither standard nor circular discs (e.g., card, heart, or star shape) may cause a malfunction.







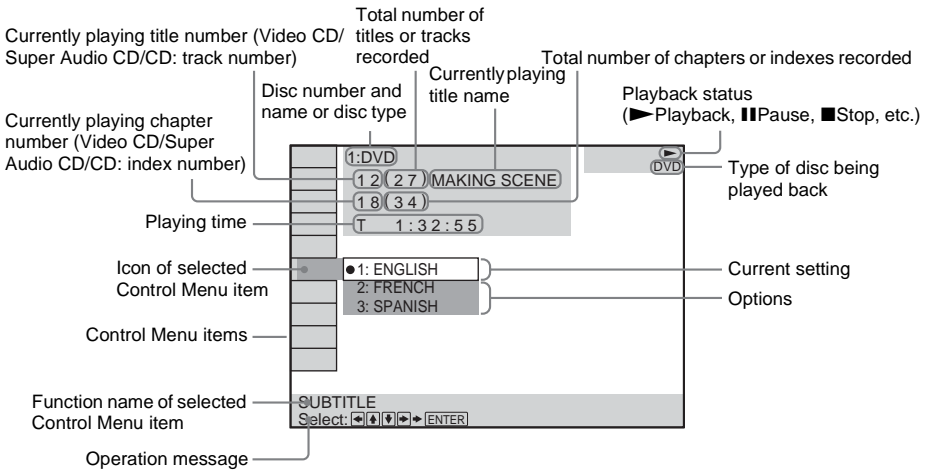

Do not use a disc that has a commercially available accessory attached, such as a label or ring.

Guide to the Control Menu Display









Use the Control Menu to select a function that you would like to use. The Control Menu display appears when the DVD DISPLAY button is pressed. For details, refer to the page in parentheses.



List of Control Menu Items

	DISC	Displays the disc number, the disc name, or the disc type inserted into the receiver.
	TITLE (DVD only) (page 38)/ SCENE (only VIDEO CD in PBC playback) / TRACK (VIDEO CD only) (page 38)	Selects the title (DVD), or the track (VIDEO CD) to be played. Displays the scene (VIDEO CD in PBC playback).
	CHAPTER (DVD only) (page 39)/ INDEX (VIDEO CD only) (page 39)	Selects the chapter (DVD) or the index (VIDEO CD) to be played.
	ALBUM (MP3 only) (page 29, 38)	Selects the album (MP3) to be played.
	TRACK (Super Audio CD/CD/MP3 only) (page 29, 38)	Selects the track (Super Audio CD/CD/MP3) to be played.
	INDEX (Super Audio CD/CD only) (page 39)	Displays the index and selects the index (Super Audio CD) to be played.
	TIME (page 39)	Checks the elapsed time and the remaining playback time. Inputs the time code for picture and music searching.
	AUDIO (DVD/VIDEO CD/Super Audio CD/CD/MP3 only) (page 45)	Changes the audio setting.
	SUBTITLE (DVD only) (page 55)	Displays the subtitles. Changes the subtitle language.

continued



	ALBUM (JPEG only) (page 30, 38)	Selects the album (JPEG) to be played.
	FILE (JPEG only) (page 30, 38)	Selects the file (JPEG) to be played.
	DATE (JPEG only) (page 44)	Displays the date information.
	ANGLE (DVD only) (page 54)	Changes the angle.
	PLAYMODE (page 32, 35)	Selects the play mode.
	REPEAT (page 36)	Plays the entire disc (all titles/all tracks), one title/chapter/track/album, or contents of program repeatedly.
	PICTURE MODE (DVD/VIDEO CD/JPEG only)(page 56)	Adjusts the video signal from the receiver in various ways. Selects the setting that suits the program you are watching.
	CUSTOM PARENTAL CONTROL (page 57)	Sets the disc to prohibit playing.

Tips

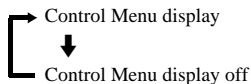
- Each time you press DVD DISPLAY, the Control Menu display changes as follows:



The Control Menu items vary, depending on the disc.

- The Control Menu icon indicator lights up in green  →  unless you set the REPEAT setting to “OFF.”
- The “ANGLE” indicator lights up in green only when multiple angles are recorded on the disc.
- The “PICTURE MODE” indicator lights up in green if “STANDARD” is not selected.

Check that you have the following items:

- AM loop antenna (1)
- FM wire antenna (1)
- S Video cord (1)
- Remote Commander (remote) RM-CL700M (1)
- R6 (size AA) batteries (2)
- Operating instructions (1)

Inserting Batteries into the Remote

You can control the receiver using the supplied remote. Insert two R6 (size AA) batteries by matching the ⊕ and ⊖ ends on the batteries to the markings inside the compartment. When using the remote, point it at the remote sensor  on the receiver.

For details of remote operation, see “Using the Remote” on page 62.

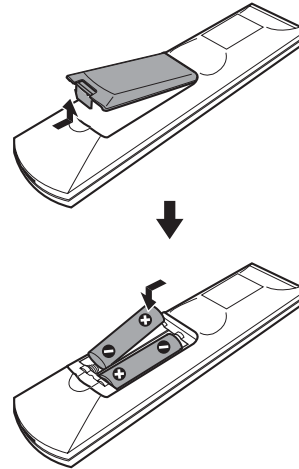

Notes

- Do not leave the remote in an extremely hot or humid place.
- Do not use a new battery with an old one.
- Do not drop any foreign object into the remote casing, particularly when replacing the batteries.
- Do not expose the remote sensor to direct light from the sun or lighting apparatus. Doing so may cause a malfunction.
- If you do not use the remote for an extended period of time, remove the batteries to avoid possible damage from battery leakage and corrosion.
- When you operate the receiver, select DVD or TUNER in the remote's display. For details, refer to “Using the remote” (page 62).

Step 1: Speaker System Hookup

You can enjoy surround sound by connecting 6 speakers (front L/R speakers, center speaker, surround L/R speakers, surround back speaker) and active subwoofer to the receiver. If you do not connect 6 speakers and active subwoofer to the receiver, the receiver offers the means to optimize the signal depending on the number of connected speakers. When you connect 2 speakers to the receiver, connect the speakers to the SPEAKERS FRONT L/R jacks.

Notes

- Be sure to match the speaker cords to their appropriate terminal: ⊕ to ⊕, ⊖ to ⊖, L to L, and R to R jack.
- Use high performance speakers.
- Use suitable sized speakers of similar performance for the front, center, surround, and surround back speakers.
- To obtain the best possible surround sound, specify the speaker parameters (size, distance, level, etc.) on page 77.

Terminals for connecting the speakers

Connect	To the
Front speakers	SPEAKERS FRONT L and R terminals
Surround speakers	SPEAKERS SURROUND L and R terminals
Surround back speaker	SPEAKERS SURROUND BACK terminal
Center speaker	SPEAKERS CENTER terminal
Subwoofer	SUBWOOFER AUDIO OUT jack

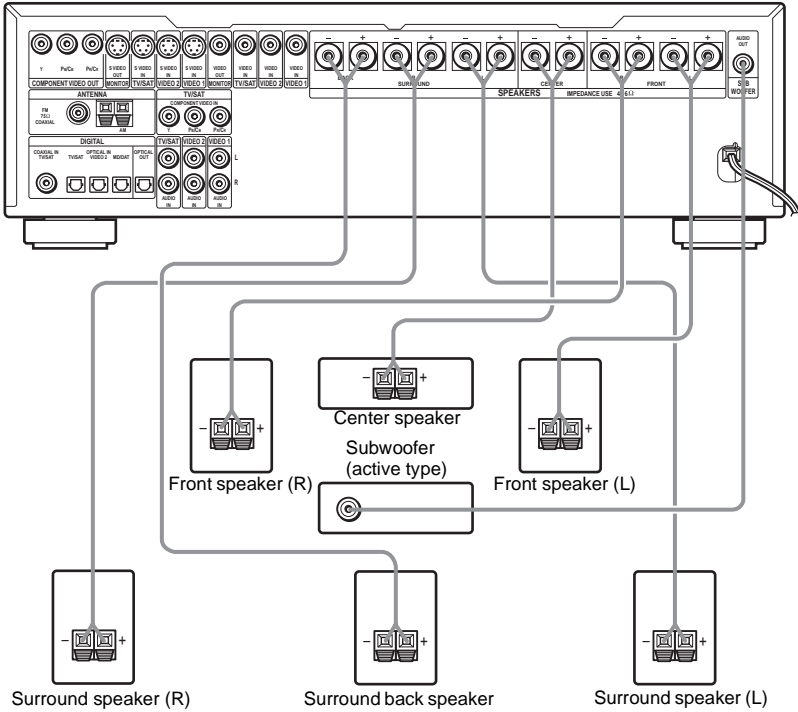

Note for connecting the speaker cords to the receiver

Remove about 10 mm ($\frac{3}{8}$ inch) of insulation at the end of the cord, then twist the exposed wires. Connect the stripped ends of the cords to the terminals, taking care to avoid contact between the cords. Make sure the cords are firmly connected to the speaker and receiver terminals.

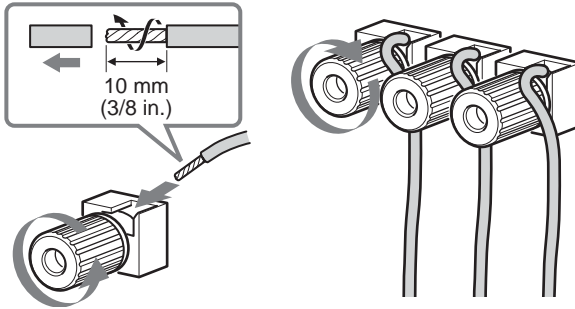

To avoid short-circuiting the speakers

Short-circuiting of the speakers may damage the receiver. To prevent this, be sure to follow these precautions when connecting the speakers. Make sure the bare wire of each speaker cord does not touch another speaker terminal or the bare wire of another speaker cord.

Examples of poor speaker cord connection

Stripped speaker cord is touching another speaker terminal.

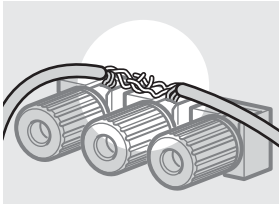

Stripped cords are touching each other due to excessive removal of insulation.

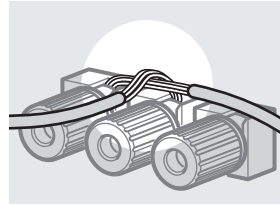

After connecting all the components, speakers, and AC power cord (mains lead), output a test tone to check that all the speakers are connected correctly. For details on outputting a test tone, see page 79. If no sound is heard from a speaker while outputting a test tone, or a test tone is output from a speaker other than the one currently displayed in the front panel display, the speaker may be short-circuited. If this happens, check the speaker connection again.

Notes

- Be sure to match the speaker cord to the appropriate terminal on the components: \oplus to \oplus , and \ominus to \ominus . If the cords are reversed, the sound will be distorted and will lack bass.
- If you use front speakers with low maximum input rating, adjust the volume carefully to avoid excessive output on the speakers.
- When connecting the stripped ends of the speaker cords, make sure the ends do not touch each other or neighbouring terminals.

Step 2: Antenna Hookups

Connect the supplied AM/FM antennas for listening to the radio.

Terminals for connecting the antennas

Connect the	To the
AM loop antenna	AM terminals
FM wire antenna	FM 75Ω COAXIAL jack

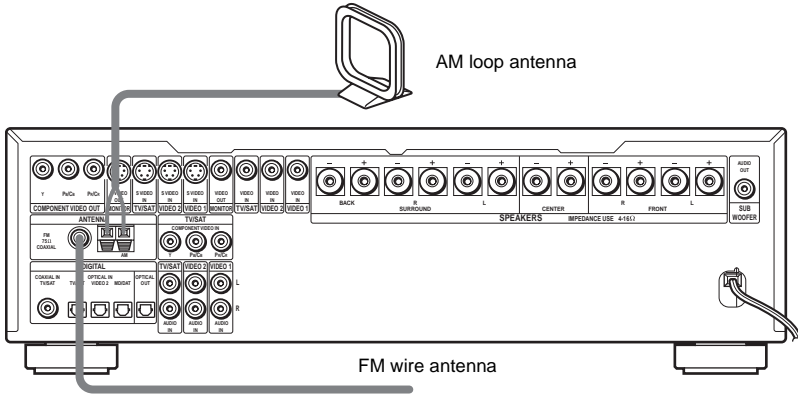

Notes

- To prevent noise pickup, keep the AM loop antenna away from the receiver and other components.
- Be sure to fully extend the FM wire antenna.
- After connecting the FM wire antenna, keep it as horizontal as possible.
- When you connect the supplied AM loop antenna, the cord (A) and the cord (B) can be connected in either terminal.

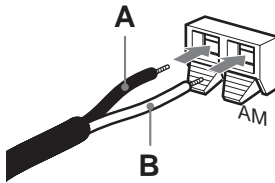

continued

If you have poor FM reception

Use a 75-ohms coaxial cable (not supplied) to connect the receiver to an outdoor FM antenna as shown below.

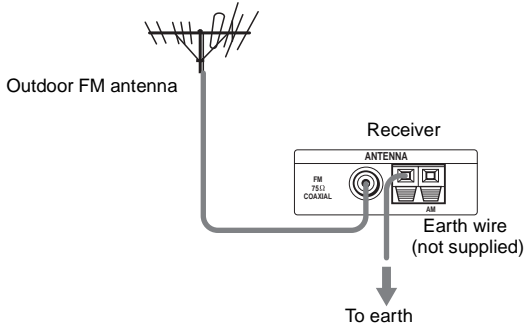

Note

If you connect the receiver to an outdoor antenna, ground it to protect against lightning. To prevent a gas explosion, do not connect the earth wire to a gas pipe.

Step 3: TV and Video Component Hookups

Required cords

S Video cord for connecting a TV monitor



Audio/Video cords (not supplied)

When connecting a cord, be sure to match the color-coded pins to the appropriate jacks on the components.

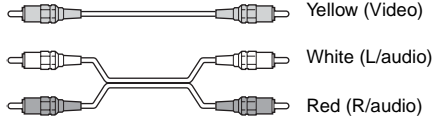

Jacks for connecting video components

Connect a	To the
TV monitor	MONITOR (S VIDEO OUT or VIDEO OUT) jack
VCR	VIDEO 1 or VIDEO 2 (S VIDEO IN or VIDEO IN/AUDIO L/R IN) jacks
Digital satellite receiver	TV/SAT (COMPONENT VIDEO IN, S VIDEO IN, or VIDEO IN/AUDIO L/R IN) jacks

Note

When only the receiver is set to “DVD” mode or the signal is input to the TV/SAT (COMPONENT VIDEO IN) jacks, the signal is output from the COMPONENT VIDEO OUT jacks.

Tip

When using the COMPONENT VIDEO OUT jacks (Y, Pb/Cb, Pr/Cr) instead of the S Video jacks or the Video jacks, your TV monitor must also be connected via COMPONENT VIDEO OUT jacks (Y, Pb/Cb, Pr/Cr). If your TV accepts progressive format signals, you must use this connection and set “COMPONENT OUT” to “PROGRESSIVE” in “SCREEN SETUP” (page 76).

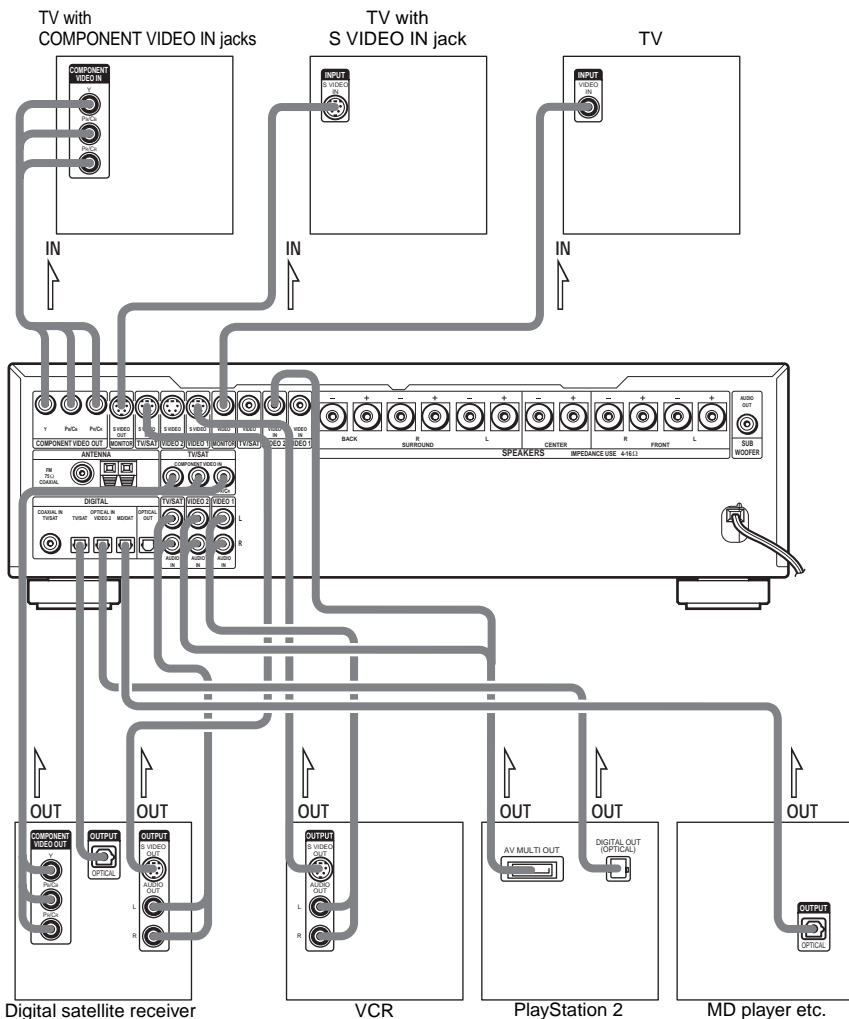

If you connect a digital satellite receiver with an OPTICAL OUT jack or a COAXIAL OUT jack

The digital satellite receiver can be connected to the TV/SAT (OPTICAL or COAXIAL) INPUT jack instead of the AUDIO IN L/R jacks of the receiver.

The receiver can accept both the digital and analogue signals. Digital signals have priority over analogue signals. If the digital signal ceases, the analogue signal will be processed after 2 seconds.

If you connect a digital satellite receiver without an OPTICAL OUT jack

Connect the digital satellite receiver to the S VIDEO IN or VIDEO IN and AUDIO IN L/R jacks only of the receiver.

To listen to the TV or game machine (ex: PlayStation 2) sound by using the receiver

Connect the audio output jacks of the TV or game machine to the VIDEO 2 (AUDIO L/R IN or OPTICAL IN) jacks of the receiver.

Step 4: Connecting the AC Power Cord (mains lead)

Before connecting the AC power cord (mains lead) of this receiver to a wall outlet (mains), connect the speakers to the receiver (see page 14).

Speaker Setup

For the best possible surround sound, all the speakers other than the subwoofer should be the same distance from the listening position (A). However, this receiver allows you to place the center speaker up to 1.5 metres a) closer (B) and the surround and the surround back speakers up to 4.5 metres b) closer (C, D) to the listening position.

The front speakers can be placed from 0.9 to 6.9 metres c) (A) from the listening position.

Canadian numerical equivalents:

- a) 5 feet (1.5 metres)
- b) 15 feet (4.5 metres)
- c) 3 to 23 feet (0.9 to 6.9 metres)

Place speakers as illustrated below

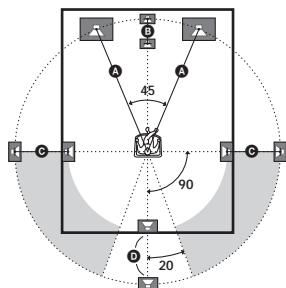

Note

Do not place the center, surround and the surround back speakers farther away from the listening position than the front speakers.

When color irregularity occurs on the TV

If speakers are installed too close, color irregularity may occur on the screen. If color irregularity occurs, turn off the TV set once, then turn it on after 15 to 30 minutes. If color irregularity occurs again, place the subwoofer farther away from the TV set. If color irregularity still occurs after performing the above, make sure that no magnetic object is placed near the subwoofer. Color irregularity may occur as a result of interaction between the subwoofer and the magnetic object.

Examples of possible sources of magnetic interference include: magnetic latches on a TV stand, etc., healthcare devices, toys, etc.

Specifying the speaker parameters

To obtain the best possible surround sound, first specify the size and the distance of the speakers from your listening position, then set the level and balance. Use the test tone to adjust the speaker level and balance to the same level. Select "SPEAKER SETUP" in the setup display. For details, see "Settings for the Speakers" (page 77).

Also change the impedance value depending on your speaker's impedance. For details, see "Changing the Speaker Impedance Value" (page 53).

Playing Discs

Playing Discs



Depending on the DVD or VIDEO CD, some operations may be different or restricted. Refer to the operation details supplied with your disc.

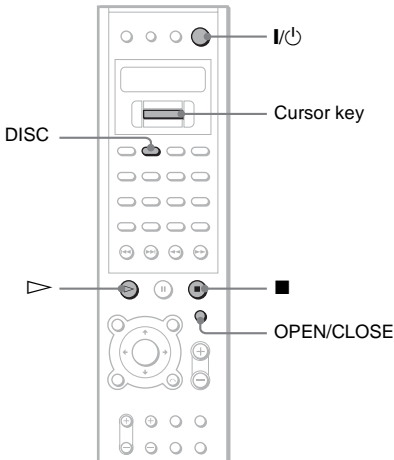
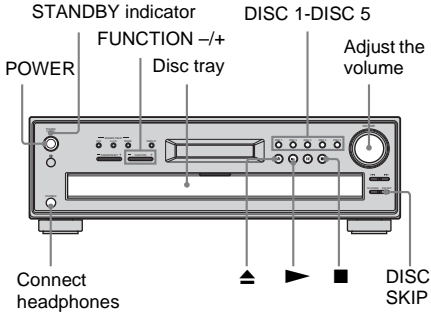

- 1 Turn on your TV.**
- 2 Switch the input selector on the TV to this receiver.**
- 3 Press POWER on the receiver.**

The receiver enters standby mode and the STANDBY indicator lights up in red.

- 4 Press \blacktriangle on the receiver or OPEN/CLOSE on the remote, and place a disc with the label side up on the disc tray.**

The receiver automatically turns on and the STANDBY indicator turns off.

Playback side facing down

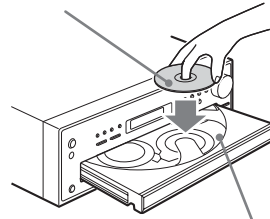

When you play an 8 cm disc, place it on the inner circle of the tray

- 5 To place other discs, press DISC SKIP on the receiver. Place the discs in the order you want to play.**

Each time you press the button, the disc tray turns and you can place the discs in the empty disc compartments. The receiver plays the disc in front of you first.

- 6 Press \blacktriangleright .**

The disc tray closes, and the receiver starts playback.

To play back other disc, press DISC SKIP or DISC 1-DISC 5.

Adjust the volume on the receiver.

After following Step 6

Depending on the disc, a menu may appear on the TV screen. You can play the disc interactively by following the instructions on the menu. (DVD: page 27), (VIDEO CD: page 27).

To remove the disc

Press \blacktriangle on the receiver or OPEN/CLOSE on the remote. "OPEN" appears in the front panel display. Remove the disc after the disc tray slides out from the receiver.

To turn on the receiver

Press **POWER** on the receiver. The receiver enters standby mode and the **STANDBY** indicator lights up in red. Press **⏻** on the remote. The receiver turns on and the **STANDBY** indicator turns off. In standby mode, the receiver also turns on by pressing **▶**, **DISC 1-DISC 5**, or **FUNCTION +/-** on the receiver or by pressing **▷**.

To turn off the receiver

Press **⏻** on the remote. The receiver enters standby mode and the **STANDBY** indicator lights up in red. To turn off the receiver completely, press **POWER** on the receiver. While playing a disc, do not turn off the receiver by pressing **POWER**. Doing so may cancel the menu settings. When you turn off the receiver, first press **■** to stop playback and then press **⏻** on the remote.

To select a disc using the remote

Press **DISC** and select “**DISC 1-DISC 5**” or “**D SKIP**” using **Cursor key**, then push **Cursor key**.

Tips

- If a disc is already inserted in a disc tray, you can play it back simply by pressing **▷** or its corresponding **DISC 1-DISC 5**, even if the previous music source was not a DVD. The function changes to DVD and playback starts (Auto-Function). However, if Program Play is on, you can only start playback by pressing **▷**.
- The **DISC** indicators change as follows:
 - light blue: the disc tray is selected, or the disc is being played back.
 - off: there is no disc.
 - dark blue: a disc is placed on the disc tray, however, the disc tray is not chosen.
 Before the disc existence is checked, the indicators are in dark blue.

Saving power in standby mode

Press **⏻** on the remote once.

Tip

While the receiver is in standby mode, the **STANDBY** indicator on the receiver lights up.

To cancel standby mode

Press **⏻** on the remote once.

Additional operations

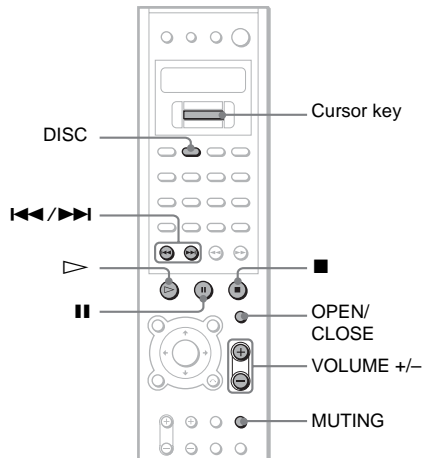

To	Press
Stop	■
Pause*	⏻
Resume play from pause	⏻ or ▷
Go to the next chapter, track, scene, or file in continuous play mode	▶▶
Go back to the preceding chapter, track, scene, or file in continuous play mode	◀◀
Stop play and remove the disc	▲ on the receiver or OPEN/CLOSE on the remote.
Mute the sound	MUTING . To cancel muting; press it again or VOLUME + to adjust the sound volume.
Change a disc while playing another disc	Press EX-CHANGE on the receiver.
Play the desired disc directly	Press DISC 1-DISC 5 on the receiver or press DISC on the remote and select “ DISC 1-DISC 5 ” using Cursor key , then push Cursor key .

* You cannot pause during JPEG playback.

Notes

- Do not push the disc tray when closing it. Press **▲** on the receiver or OPEN/CLOSE on the remote to close the disc tray.
- If DVD playback is paused for approximately one hour, the receiver automatically turns off.

Replacing Discs While Playing a Disc

You can open the disc tray while playing a disc, to check what discs are to be played next or replace discs without interrupting play of the current disc.

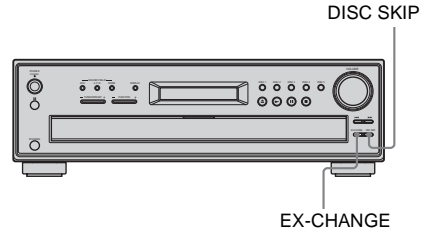

1 Press EX-CHANGE.

The disc tray opens and two disc compartments appear. Playback of the current disc continues.

2 Replace discs in the compartments with new ones.

The receiver plays the disc in the left side compartment after the current disc, and then the one in the right side compartment.

3 Press DISC SKIP.

The disc tray turns and other two disc compartments appear.

4 Replace discs in the compartments with new ones.

5 Press EX-CHANGE.

The disc tray closes.

Notes

- Do not push the disc tray to close it in Step 5, as you may damage the receiver.
- If "REMOVE" is displayed in the front panel display, remove the disc in front of you and turn off the receiver once, and then turn it on again.

Resuming Playback from the Point Where You Stopped the Disc

Tip

To play from the beginning of the disc, press ■ twice, then press ▷.

(Resume Play)



When you stop the disc, the receiver remembers the point where you pressed ■ and “RESUME” appears in the front panel display. As long as you do not remove the disc, Resume Play will work even if the receiver enters standby mode by pressing I/⏻.

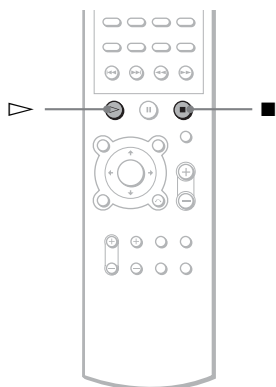

1 While playing a disc, press ■ to stop playback.

“RESUME” appears in the front panel display, so you can restart the disc from the point where you stopped the disc.

If “RESUME” does not appear, Resume Play is not available.

2 Press ▷.

The receiver starts playback from the point where you stopped the disc in Step 1.

Notes

- Depending on where you stop the disc, the receiver may not resume playback from exactly the same point.
- The point where you stopped playing is cleared if:
 - you change the play mode.
 - you change the setting on the Setup Menu.

Using the DVD's Menu

DVD

A DVD is divided into long sections, which make up a picture or music feature. These sections are called "titles." When you play a DVD which contains several titles, you can select the title you want using TOP MENU/GUIDE.

When you play DVDs that allow you to select items such as the language for the subtitles and the language for the sound, select these items using AV MENU.

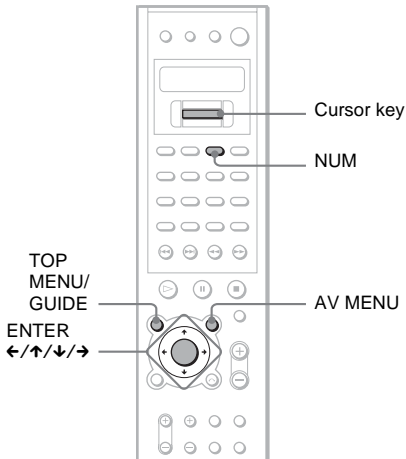

- 1 Press TOP MENU/GUIDE or AV MENU.**
The disc's menu appears on the TV screen. The contents of the menu vary from disc to disc.
- 2 Press ←/↑/↓/→ to select the item you want to play or change, or enter the number.**
- 3 Press ENTER.**

Note

If the DVD top menu or a DVD menu is displayed during DVD playback for approximately one hour, the receiver automatically turns off.

To enter the number

Press NUM and move Cursor key until the number you want to enter appears in the remote's display. Then push Cursor key.

Playing VIDEO CDs with PBC Functions (Ver. 2.0)

(PBC Playback)

VIDEO CD

With PBC (Playback Control) functions, you can enjoy simple interactive operations, search functions, and other such operations.

PBC playback allows you to play VIDEO CDs interactively by following the menu on the TV screen.

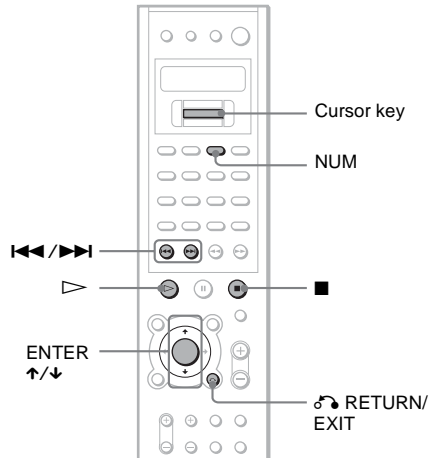

- 1 Start playing a VIDEO CD with PBC functions.**
The menu for your selection appears.
- 2 Select the item number you want by pressing ↑/↓, or enter the number.**
- 3 Press ENTER.**
- 4 Follow the instructions in the menu for interactive operations.**

Refer to the operation details supplied with the disc, as the operating procedure may differ, depending on the VIDEO CD.

To enter the number

Press NUM and move Cursor key until the number you want to enter appears in the remote's display. Then push Cursor key.



To go back to the menu



Press  RETURN/EXIT.

Notes

- Depending on the VIDEO CD, the menu does not appear in Step 1.
- Depending on the VIDEO CD, “Press ENTER” in Step 3 may appear as “Press SELECT” in the instructions supplied with the disc. In this case, press .

Tip

To play without using PBC, press  or NUM and Cursor key while the receiver is stopped to select a track, then press  or ENTER.

“Play without PBC” appears on the TV screen and the receiver starts continuous play. You cannot play still pictures such as a menu. To return to PBC playback, press  twice, then press .

Playing an MP3 Audio Track

MP3

You can play MP3 audio tracks on CD-ROMs, CD-Rs, or CD-RWs. However, the discs must be recorded according to ISO9660 level 1, level 2, or Joliet format for the receiver to recognize the tracks. You can also play discs recorded in Multi Session. See the instructions of the CD-R/RW device or recording software (not supplied) for details on the recording format.

1 Load a data disc recorded in MP3 into the receiver.

2 Press .

The receiver starts to play the first MP3 audio track in the first album on the disc.

Notes

- The receiver can play MP3 (MPEG1 Audio Layer3) audio. The receiver cannot play audio tracks in MP3PRO format.
- This receiver can play Multi Session CDs when an MP3 audio track is located in the first session. Any subsequent MP3 audio tracks, recorded in the later sessions, can also be played back.
- Maximum number of albums on a disc: 99 (The maximum number of MP3 audio tracks that can be contained in an album is 250.)
- An album that does not include an MP3 audio track is skipped.
- If you put the extension “.MP3” to data not in MP3 format, the receiver cannot recognize the data properly and will generate a loud noise which could damage your speaker system.
- If the receiver cannot play MP3, remove the disc and select “CUSTOM SETUP” from the setup items. Then select “DATA CD PRIORITY” and set to “MP3” (page 77) and insert the disc again.
- The receiver can play to a depth of 8 directories.

Selecting an album and track

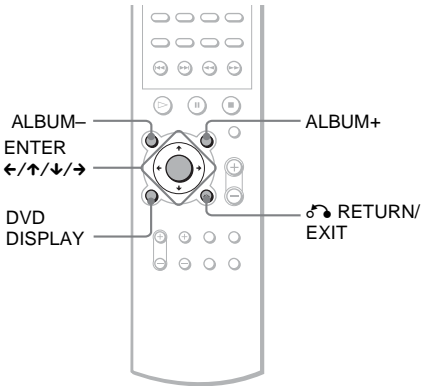

1 Press DVD DISPLAY.

The Control Menu and name of the MP3 data disc appear.

2 Press \uparrow/\downarrow to select (ALBUM) then press ENTER or \rightarrow .

The list of albums contained in the disc appears.

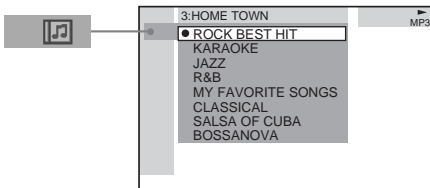

3 Select an album you want to play using \uparrow/\downarrow and press ENTER.

4 Select (TRACK) using \uparrow/\downarrow and press ENTER.

The list of tracks contained in the current album appears.

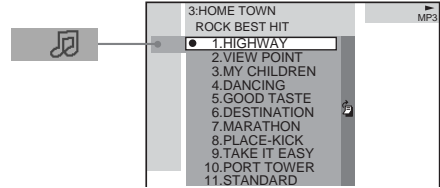

When the list of all tracks or albums cannot be displayed on the window, the jump bar appears. Press \rightarrow to select the jump bar icon, and then scroll the jump bar to display the rest of the list using \uparrow/\downarrow . Press \leftarrow or RETURN/EXIT to return to the track or the album list.

5 Select a track using \uparrow/\downarrow and press ENTER.

The selected track starts playing.

To return to the previous display Press RETURN/EXIT or \leftarrow .

To turn off the Control Menu Press DVD DISPLAY.

Notes

- Only alphabetical letters and numbers can be used for album or track names. Anything else is displayed as “ ”.
- If the MP3 file you play back has an ID3 tag, the ID3 tag information is displayed as a track name.
- ID3 tag applies only to version 1.
- If an MP3 file of VBR (variable bit rate) is played, indicated elapsed time may be different from the actual time.

Tip

When an MP3 data disc is inserted, you can select an album using the ALBUM- or ALBUM+ on the remote.

Playing JPEG Image Files

JPEG

You can play JPEG image files on CD-ROMs, CD-Rs, or CD-RWs. However, the discs must be recorded according to ISO9660 level 1, level 2 or Joliet format for the receiver to recognize the files. You can also play discs recorded in Multi Session. See the instructions of the CD-R/RW device or recording software (not supplied) for details on the recording format.

1 Load a data disc recorded in JPEG into the receiver.

2 Press \triangleright .

The receiver starts to play the first JPEG image file in the first album on the disc.

Notes

- The receiver can play the extension “.JPG” or “.JPEG.”
- The receiver can play Multi Session CDs.
- Maximum number of albums on a disc: 99
(The maximum number of JPEG image files that can be contained in an album is 250.)
- An album that does not include a JPEG file is skipped.
- When the receiver cannot play JPEG, remove the disc and select “CUSTOM SETUP” from the setup items. Then select “DATA CD PRIORITY” and set to “JPEG” (page 77) and insert the disc again.
- A JPEG image file of a length or width of more than 4,720 dots cannot be played.
- Some CD-Rs or CD-RWs cannot be played on this receiver depending on file format.
- The receiver can play to a depth of 8 directories.
- Progressive JPEG image files cannot be played on this receiver.

Selecting an album and file

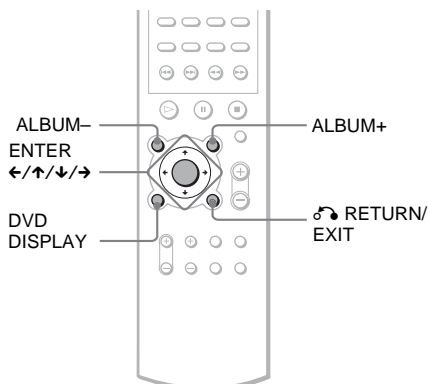

1 Press DVD DISPLAY.

The Control Menu and name of the JPEG data disc appear.

2 Press \uparrow/\downarrow to select  (ALBUM) then press ENTER or \rightarrow .

The list of albums contained in the disc appear.

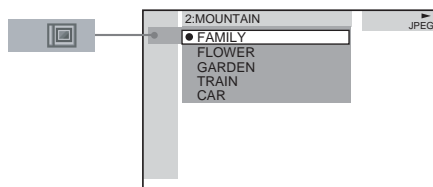

3 Select an album you want to play using \uparrow/\downarrow and press ENTER.

4 Select [FILE] (FILE) using ↑/↓ and press ENTER.

The list of files contained in the current album appears.

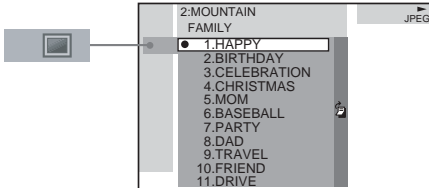

When the list of all files or albums cannot be displayed on the window, the jump bar icon appears. Press → to select the jump bar icon, and then scroll the jump bar to display the rest of the list using ↑/↓. Press ← or ↵ RETURN/EXIT to return to the file or the album list.

5 Select a file using ↑/↓ and press ENTER.

The selected file starts playing.

To return to the previous display

Press ↵ RETURN/EXIT or ←.

To turn off the Control Menu

Press DVD DISPLAY.

Note

Only alphabetical letters and numbers can be used for album or file names. Anything else is displayed as “ ”.

Tip

When a JPEG data disc is inserted, you can select an album using the ALBUM- or ALBUM+ on the remote.

Enjoying Slide Show on a JPEG data disc

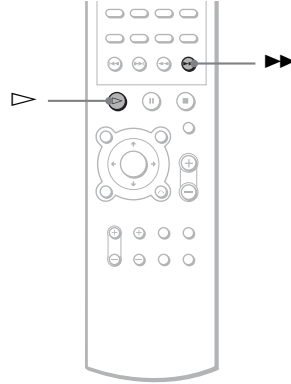

1 Press ►► while displaying a JPEG image.

Slide Show starts from the current image.

2 Press ▷ when you want to exit Slide Show.

Return to normal play from the current image.

To change the interval time of Slide Show

Each time you press ►► during Slide Show, the interval time changes. With each press, the indication changes as follows:



FF3 ►► interval time is faster than FF2 ►►.

Note

Slide Show can play in only one direction.

To rotate the current image

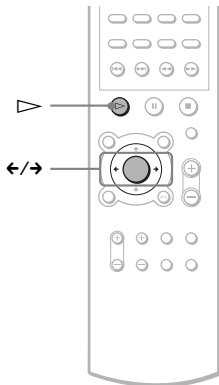

Rotate the current image using ←/→

Each time you press →, the image turns clockwise by 90°.

Each time you press ←, the image turns counterclockwise by 90°.

Note

You cannot rotate an image during Slide Show. Press ▷ to return to normal play before this operation.

Selecting the Play Mode

(All Discs, One Disc, or Album)



You can select the play mode to play all discs continuously, one disc, or one album.

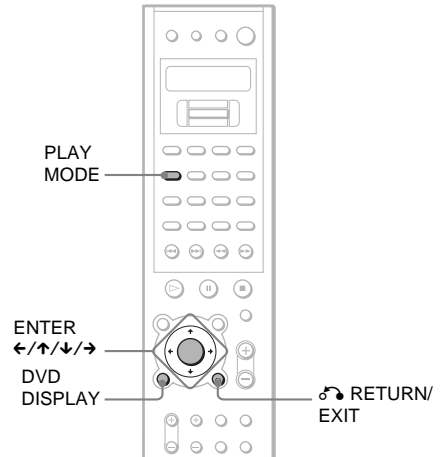

1 In stop mode, press DVD DISPLAY

The Control Menu appears.

2 Press ↑/↓ to select **PLAY MODE** (PLAY MODE), then press ENTER or →.

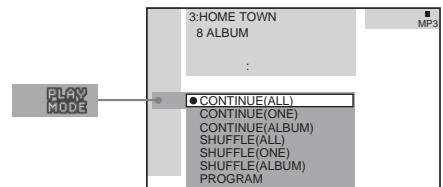

ALL/ONE/ALBUM

- **ALL:** The receiver plays all discs in the receiver consecutively in the order of the disc slot number, and you can set Shuffle Play (except DVD and JPEG) or Repeat Play for all the discs.
- **ONE:** The receiver plays only the one disc you have selected, and you can set Shuffle Play (except DVD and JPEG) or Repeat Play for 1 disc only.
- **ALBUM (MP3 and JPEG only):** The receiver plays tracks or files in the album that is contained on a MP3 or JPEG disc, and you can set Shuffle Play (MP3 only) or Repeat Play for the album. When the disc except an MP3 or JPEG disc is played, the receiver plays the disc in ONE play mode.

To return to the previous display
Press RETURN/EXIT or .

To turn off the Control Menu
Press DVD DISPLAY.

Tip
You can select the Play Mode directly by pressing PLAY MODE. Each time you press the button, the Play Mode changes.

Creating Your Own Program

(Program Play)



You can play the contents of a disc in the order you want by arranging the order of the tracks on the disc to create your own Program. You can program up to 25 steps.

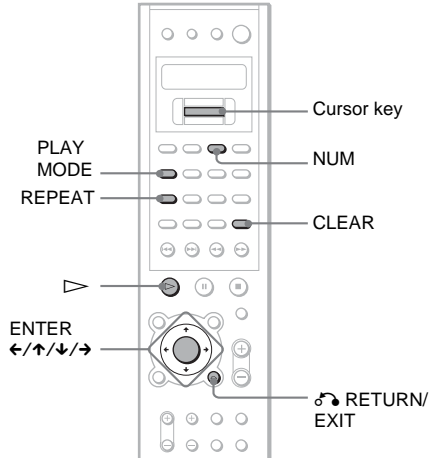

- 1 In stop mode, press PLAY MODE repeatedly until "PROGRAM" appears in the front panel display.**

The program menu appears on the TV screen.

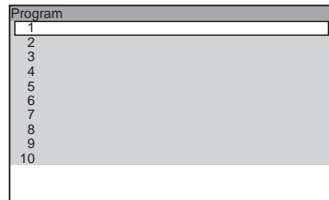

- 2** Press **→**, then press **↑/↓** to select the disc.

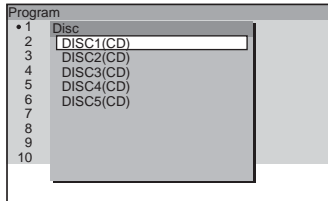

- 3** Press **→**.

The cursor moves to the track (in this case, “1”). Before programming the MP3 tracks, it is required to select the album.

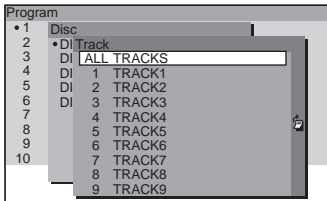

When the list of all tracks cannot be displayed on the window, the jump bar appears. Press **→** to select the jump bar icon, and then scroll the jump bar to display the rest of the list using **↑/↓**. Press **←** or **↶** RETURN/EXIT to return to the track list.

- 4** Select the track you want to program.

For example, select track “7.”

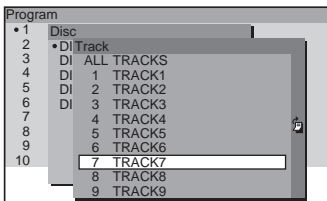

- 5** Press **↑/↓** or **NUM** and **Cursor** key to select “7” then press **ENTER**.

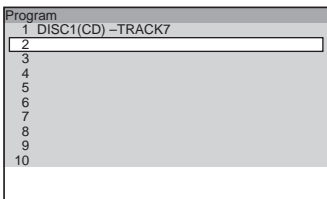

- 6** To program other tracks, repeat Steps 2 to 5.

The programmed tracks are displayed in the selected order.

- 7** Press **▷** to start Program Play.

Program Play begins.

When the program ends, you can restart the same program again by pressing **▷**.

To enter the number

Press **NUM** and move **Cursor** key until the number you want to enter appears in the remote’s display. Then push **Cursor** key.

Other Operations

To	Do this
Return to normal play	Press CLEAR during playback.
Turn off the program menu	In stop mode, press PLAY MODE to turn off the program menu.
Cancel the programmed order	Press CLEAR while the program window is displayed and the last program is cancelled.

Notes

- The Program Play function is not available for DVDs and JPEG.
- Even if you replace discs, the programmed disc and track numbers remain. Therefore, the player will play the new disc and track numbers. However, a programmed disc and track numbers that are not found in the player or on the disc are deleted from the program, and the rest of the program is played in the programmed order.

Tip

You can perform Repeat Play of programmed tracks. Press **REPEAT**, or set “REPEAT” to “ALL” in the Control Menu display during program Play (page 36). Repeat mode will be cancelled, if you set **REPEAT** (except “ALL”).

Playing in Random Order

(Shuffle Play)



You can have the receiver “shuffle” tracks and play them in random order. Subsequent “shuffling” will produce a different playing order.

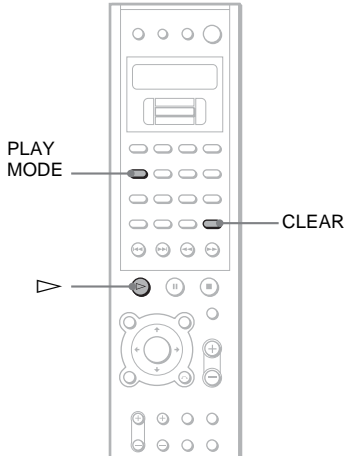

- 1 In stop mode, press PLAY MODE repeatedly until “SHUFFLE” appears in the front panel display.**

When you play an MP3 disc, you can play all tracks in albums in random order.

For details on album shuffle, see page 35.

- 2 Press \blacktriangleright .**

To return to normal play

In stop mode, press PLAY MODE repeatedly until “SHUFFLE” disappears from the front panel display or press CLEAR to return to normal play.

Setting the shuffle mode in the Control Menu

You can select either normal shuffle or album shuffle (MP3 only).

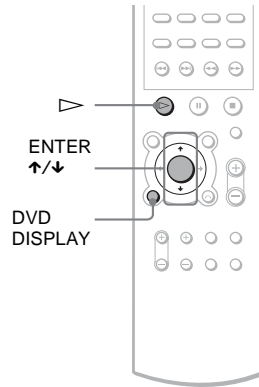

- 1 Press DVD DISPLAY.**
The Control Menu appears.
- 2 Press \uparrow/\downarrow to select **PLAY MODE** (PLAY MODE), then press ENTER.**

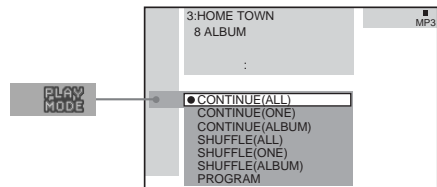

- 3 Select SHUFFLE (ALL), SHUFFLE (ONE), or SHUFFLE (ALBUM) using \uparrow/\downarrow , and press ENTER.**

SHUFFLE (ALL): Plays all tracks on all discs in random order.

SHUFFLE (ONE): Plays tracks on the disc in random order.

SHUFFLE (ALBUM): Plays tracks from a selected album in random order.

- 4 Press \blacktriangleright .**

The selected Shuffle Play begins.

Playing Repeatedly

(Repeat Play)



You can play all the titles/tracks/files or a single title/chapter/track/album on a disc.

In Shuffle or Program Play mode, the receiver repeats tracks in shuffled or programmed order.

You cannot perform Repeat Play during PBC playback of VIDEO CDs (page 27).

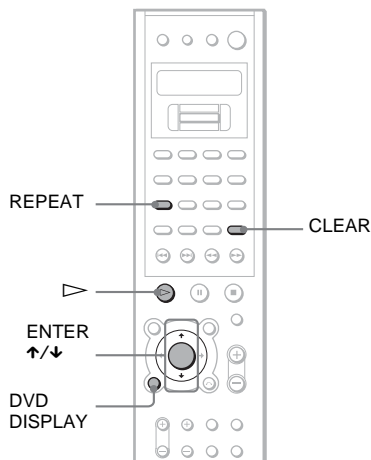

1 Press DVD DISPLAY.

The Control Menu appears.

2 Press \uparrow/\downarrow to select (REPEAT), then press ENTER.

If you do not select "OFF," the "REPEAT" indicator lights up in green.

3 Select the Repeat Play setting, then press ENTER.

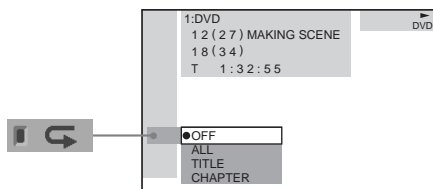

■ When playing a DVD

- **OFF:** does not play repeatedly.
- **ALL:** repeats all the titles (except SHUFFLE (ALL)).
- **TITLE:** repeats the current title on a disc.
- **CHAPTER:** repeats the current chapter.

■ When playing a VIDEO CD/Super Audio CD/CD/MP3, and when Program Play is set to OFF

- **OFF:** does not play repeatedly.
- **ALL:** repeats all the tracks on the disc, or repeats the current album (only when CONTINUE (ALBUM) or SHUFFLE (ALBUM) in the play mode is selected) (except SHUFFLE (ALL)).
- **TRACK:** repeats the current track.

■ When playing a JPEG

- **OFF:** does not play repeatedly.
- **ALL:** repeats all the files on the disc (when CONTINUE is selected in the play mode), or repeats the current album (when CONTINUE (ALBUM) is selected in the play mode).

■ When Program Play is set to ON

- **OFF:** does not play repeatedly.
- **ALL:** repeats Program Play.

To cancel Repeat Play

Press CLEAR.

Notes

- Depending on the DVD disc, repeat play does not work.
- If "ALL" is selected, repeat play is limited to 5 times.

Tips

- You can set Repeat Play during stop mode. After selecting the "REPEAT" item, press \triangleright . The receiver starts Repeat Play.
- You can quickly display the "REPEAT" status. Press REPEAT on the remote.
- You can perform Repeat Play for DVD titles that contain chapters.

Searching for a Particular Point on a Disc

(Scan, Slow-motion Play)

DVD

VIDEO CD

SA-CD CD

You can locate a particular point on a disc quickly by monitoring the picture or by playing back slowly.

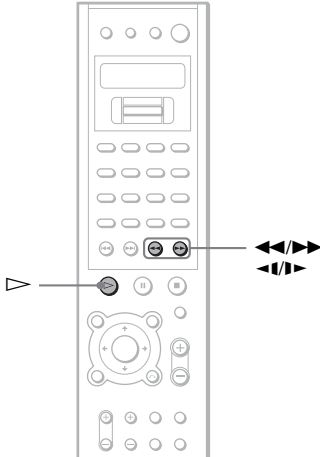

Notes

- Depending on the DVD/VIDEO CD, you may not be able to perform some of the operations described.
- During scan or slow-motion play, no sound is output.

Locating a point quickly by playing a disc in fast forward or fast reverse (Scan)

- 1 Press **◀◀** or **▶▶** while playing a disc.
- 2 When you find the point you want, press **▷** to return to normal speed.

To change the scan speed (DVD/VIDEO CD only)

Each time you press **◀◀** or **▶▶** during scan, the playback speed changes. Two speeds are available. With each press, the indication changes as follows:

Playback direction

FF1 **▶▶▶** → FF2 **▶▶▶**

Opposite direction

FR1 **◀◀◀** → FR2 **◀◀◀**

FF2 **▶▶▶**/FR2 **◀◀◀** playback speed is faster than FF1 **▶▶▶**/FR1 **◀◀◀**.

Watching frame by frame (Slow-motion play) (DVD/VIDEO CD only)

Press ◀◀ or ▶▶ when the receiver is in the pause mode.

To return to normal speed, press **▷**.

To change the speed of Slow-motion play

Each time you press **◀◀** or **▶▶** during Slow-motion play, the playback speed changes. Two speeds are available. With each press, the indication changes as follows:

Playback direction

SLOW 2 **▶▶▶** → SLOW 1 **▶▶▶**

Opposite direction (DVD only)

SLOW 2 **◀◀◀** → SLOW 1 **◀◀◀**

SLOW 2 **▶▶▶**/SLOW 2 **◀◀◀** playback speed is slower than SLOW 1 **▶▶▶**/SLOW 1 **◀◀◀**.

Searching for a Title/ Chapter/Track/Index/ Album/File



You can search a title (DVD), chapter (DVD), track (CD, VIDEO CD, Super Audio CD, MP3), index (VIDEO CD, Super Audio CD), album (MP3, JPEG), and file (JPEG). As titles, tracks, albums and files are assigned individual names on the disc, you can select the desired one from the Control Menu. Also chapters and indexes are assigned individual numbers on the disc, so you select the desired one by entering its number. Or you can search a particular point using the time code (TIME SEARCH).

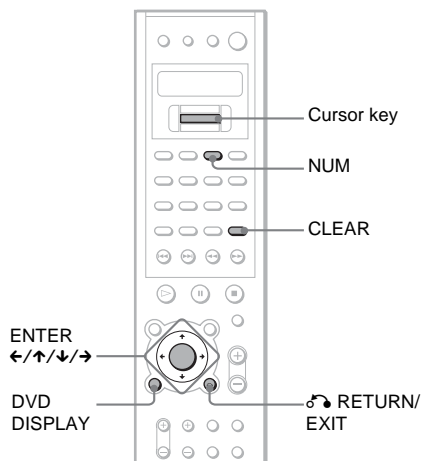

Searching for a title/track/ album/file

- 1 Press DVD DISPLAY.**
The Control Menu appears.
- 2 Press \uparrow/\downarrow to select the search method, then press ENTER.**

■ When playing a DVD



■ When playing a VIDEO CD



■ When playing a Super Audio CD

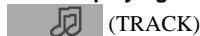

■ When playing a CD

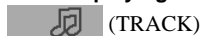

■ When playing an MP3

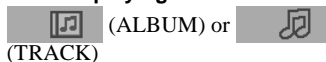

■ When displaying a JPEG file

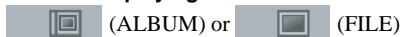

Example: when you select (TRACK)

The list of tracks contained in the disc appears.

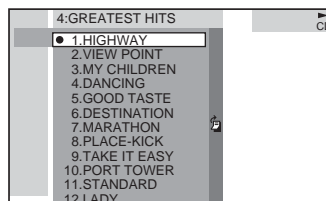

When the list of all tracks or albums cannot be displayed on the window, the jump bar appears. Press \rightarrow to select the jump bar icon, and then scroll the jump bar to display the rest of the list using \uparrow/\downarrow . Press \leftarrow or \hookrightarrow RETURN/EXIT to return to the track or the album list.



- 3 Press \uparrow/\downarrow to select the desired track, then press ENTER.**

The receiver starts playback from the selected track.

Searching for a chapter/index

1 Press DVD DISPLAY.

The Control Menu appears.

2 Press \uparrow/\downarrow to select the search method.

■ When playing a DVD

 (CHAPTER)

■ When playing a VIDEO CD

 (INDEX)

■ When playing a Super Audio CD

 (INDEX)

Example: when you select 

(CHAPTER)

“** (**)” is selected (** refers to a number).

The number in parentheses indicates the total number of titles, chapters, tracks, or indexes.

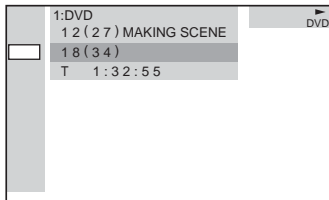

3 Press ENTER.

“** (**)” changes to “- (**).”

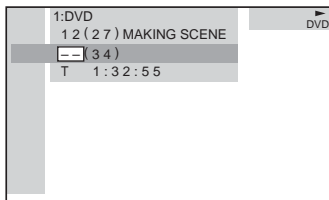

4 Press \uparrow/\downarrow to select the chapter or index number you want to search, or enter the number.

If you make a mistake

Cancel the number by pressing CLEAR, then select another number.

5 Press ENTER.

The receiver starts playback from the selected number.

To enter the number

Press NUM and move Cursor key until the number you want to enter appears in the remote's display. Then push Cursor key.

To turn off the Control Menu

Press DVD DISPLAY.

To search for a particular point using the time code (TIME SEARCH)

Example: If you search for the playing time of the current title on a DVD.

1 In Step 2, select (TIME).

“T **: **: **” (playing time of the current title) is selected.

2 Press ENTER.

“T--:--:--” appears above “T **: **: **”

3 Input the time code. Press NUM and select the time code number using Cursor key, then push Cursor key.

For example, to find a desired point at 2 hours, 10 minutes, and 20 seconds after the beginning, just enter “2:10:20.”

Press NUM



Select “2” and push Cursor key.



Select “1” and push Cursor key.



Select “0” and push Cursor key.



Select “2” and push Cursor key.



Select “0” and push Cursor key.

Notes

- The title, chapter or track number displayed on the TV screen is recorded data in the disc.
- You cannot search a scene of a VIDEO CD.
- If you play a DVD, input the playing time of the current title using the time code. If you play a CD, Super Audio CD, VIDEO CD, or MP3, input the playing time of the current track using the time code.

continued

Tip

You can change the display to show playing time or remaining time. For details, see “Checking the Playing Time and Remaining Time in the Control Menu” (page 43).

Viewing Disc Information



Viewing the Playing Time and Remaining Time in the Front Panel Display

You can check disc information, such as the remaining time, total number of titles in a DVD, or tracks in a Super Audio CD, CD, VIDEO CD or MP3, using the front panel display (page 90).

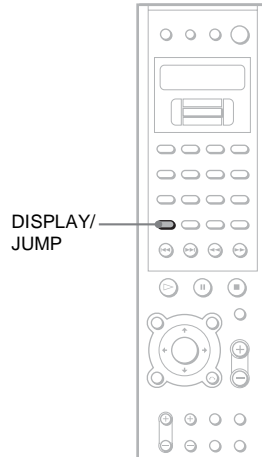

Press DISPLAY/JUMP.

Each time you press DISPLAY/JUMP while playing the disc, the display changes as shown in the charts.

When playing a DVD

Playing time and number of the current title

(DVD)
TITLE CHAPTER H M S
▶ 1 4 1.46.18

Remaining time of the current title ↓

(DVD)
TITLE CHAPTER H M S
▶ 1 4-1.12.29

Playing time and number of the current chapter ↓

(DVD)
CHAPTER H M S
▶ 4 0.17.53

Remaining time of the current chapter ↓

(DVD)
CHAPTER H M S
▶ 4-00.35.1

Title name* ↓

(DVD)
▶ SONY HITS

When playing a VIDEO CD (without PBC functions), Super Audio CD or CD

Playing time and current track number (When playing a CD)

(CD)
TRACK INDEX M S
▶ 3 1 3.48

Remaining time of the current track ↓

(CD)
TRACK INDEX M S
▶ 3 1 -4.59

Playing time of the disc ↓

(CD)
M S
▶ 52.53

Remaining time of the disc ↓

(CD)
M S
▶ -20.24

Track name* ↓

(CD)
▶ SONY HITS

When playing an MP3

Playing time and current track number



Remaining time of the current track



Track (file) name



Album (folder) name

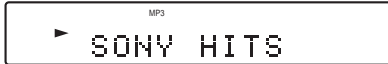

When playing a JPEG

Current file number

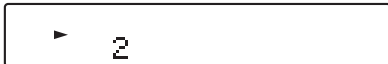

File name



Album (folder) name



* "NO TEXT" appears if name information does not exist.

Notes

- Depending on the type of disc being played and the playing mode, the disc information may not be displayed.
- ID3 tag applies only to version 1.
- If the MP3 file you play back has an ID3 tag, the ID3 tag information is displayed as a track name.
- Only alphabetical letters and numbers can be used for album or track names. Anything else is displayed as “ ”.
- In the following cases, elapsed playing time and current track remaining time may not be displayed accurately.
 - when an MP3 file of VBR (variable bit rate) is played.

Tips

- When playing VIDEO CDs with PBC functions, only the playing time of the scene is displayed.
- The playing time and remaining time of the current chapter, title, track, scene, or disc will also appear on your TV screen. See the following section “Checking the Playing Time and Remaining Time” for details on how to read this information.

Checking the Playing Time and Remaining Time in the Control Menu

You can check the playing time and remaining time of the current title, chapter, or track, and the total playing time or remaining time of the disc. You can also check the DVD/CD/Super Audio CD text and MP3 folder name/file name/ID3 tag (only song title) recorded on the disc.

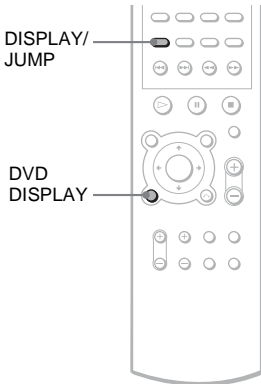

1 Press DVD DISPLAY during playback.

The Control Menu appears.

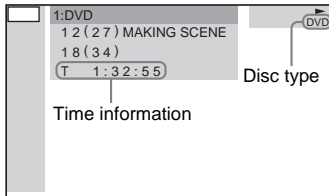

2 Press DISPLAY/JUMP repeatedly to change the time information.

The display and the kinds of time that you can check depend on the disc you are playing.

■ When playing a DVD

- T **: **: **
Playing time of the current title
- T_ **: **: **
Remaining time of the current title
- C **: **: **
Playing time of the current chapter

- C_ **: **: **
Remaining time of the current chapter
- **: **: **: **
Playing time of the menu or current title without a chapter

■ When playing a VIDEO CD (with PBC functions)

- **: **: **
Playing time of the current scene

■ When playing a VIDEO CD (without PBC functions), Super Audio CD or CD

- T **: **: **
Playing time of the current track
- T_ **: **: **
Remaining time of the current track
- D **: **: **
Playing time of the current disc
- D_ **: **: **
Remaining time of the current disc

■ When playing an MP3

- T **: **: **
Playing time of the current track
- T_ **: **: **
Remaining time of the current track

To turn off the Control Menu

Press DVD DISPLAY.

Notes

- Only alphabetical letters and numbers can be displayed.
- Depending on the type of disc being played, the receiver can only display a limited number of characters. Also, depending on the disc, not all text characters will be displayed.

Checking the date information (JPEG only)

You can check the date information during playback when the Exif* tag is recorded in the JPEG image data.

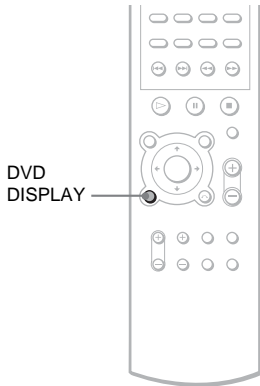

Press DVD DISPLAY during playback.

The Control Menu appears.

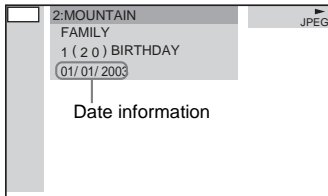

* “Exchangeable Image File Format” is a digital camera image format defined by the Japan Electronics & Information Technology Industries Association.

Note

If there is no date information or data is damaged on the disc, the receiver cannot display the date information.

Tip

You can change the date information order in JPEG DATE of CUSTOM SETUP (page 77).

Sound Adjustments

Changing the Sound

DVD

VIDEO CD

SA-CD CD

MP3

If a DVD is recorded with multilingual tracks, you can select the language you want while playing the DVD.

If the DVD is recorded in multiple audio formats (PCM, Dolby Digital, MPEG audio, or DTS), you can select the audio format you want while playing the DVD.

With stereo CDs, VIDEO CDs or MP3, you can select the sound from the left or right channel and listen to the sound of the selected channel through both the left and right speakers (in this case, the sound loses its stereo effect). For example, when playing a disc containing a song with the vocals on the right channel and the instruments on the left channel, you can select the left channel and hear only the instruments from both speakers.

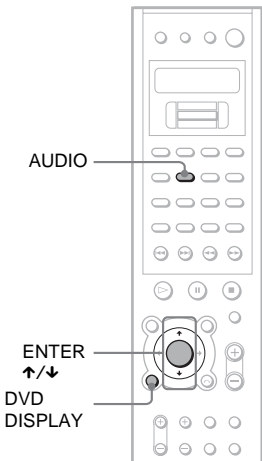

- 1 Press DVD DISPLAY during playback.**
The Control Menu is displayed.
- 2 Press \uparrow/\downarrow to select  (AUDIO), then press ENTER.**

The options for AUDIO appear.

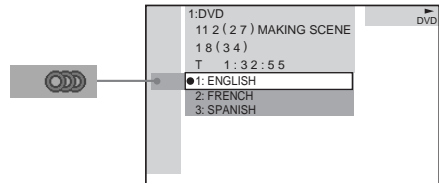

- 3 Press \uparrow/\downarrow to select the desired audio signal.**

■ When playing a DVD

Depending on the DVD, the choice of language varies.

When 4 digits are displayed, they represent the language code. Refer to the language code list on page 93 to see which language the code represents. When the same language is displayed two or more times, the DVD is recorded in multiple audio formats.

■ When playing a VIDEO CD, CD, or MP3

The default setting is underlined.

- STEREO: The standard stereo sound
- 1/L: The sound of the left channel (monaural)
- 2/R: The sound of the right channel (monaural)

■ When playing a Super Audio CD

In stop mode, depending on the Super Audio CD, the choice of settings varies.

- MULTI: The disc has a multi-channel playback area.
- 2CH: The disc has a 2 channel playback area.
- CD: When you want to play the disc as a conventional CD.

Note

Not all discs give you the three choices above when in Super Audio CD playback. It all depends on the layer configuration of the Super Audio CD to be played.

- 4 Press ENTER.**

To turn off the Control Menu

Press DVD DISPLAY.

Notes

- For discs not in multiple audio format, you cannot change the sound.
- During DVD playback, the sound may change automatically.

Tip

You can select "AUDIO" directly by pressing AUDIO. Each time you press the button, the item changes.

Displaying the audio information of the disc (DVD only)

When you select "AUDIO," the channels being played are displayed on the screen.

For example, in Dolby Digital format, multiple signals ranging from monaural to 5.1 channel signals can be recorded on a DVD. Depending on the DVD, the number of recorded channels may differ.

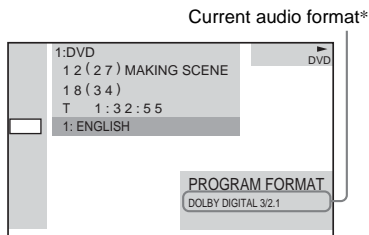

* "PCM," "MPEG," "DTS," or "DOLBY DIGITAL" is displayed.

For "DOLBY DIGITAL," the channels in the playing track are displayed numerically as follows:

For Dolby Digital 5.1 ch:

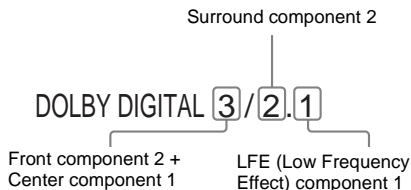

The display examples are as follows:

- PCM (stereo)

PROGRAM FORMAT
PCM 48kHz 24bit

- Dolby Surround

PROGRAM FORMAT
DOLBY DIGITAL 2/0
DOLBY SURROUND

- Dolby Digital 5.1ch

PROGRAM FORMAT
DOLBY DIGITAL 3/2.1

- DTS

PROGRAM FORMAT
DTS 3/2.1

Tips

- When the signal contains surround signal components such as LS, RS, or S, the surround effect is enhanced.
- If you play MPEG AUDIO sound tracks, the receiver outputs PCM (stereo) signals.
- Even though the audio stream contains a surround back component, the surround back channel is not displayed. Dolby Digital-EX or DTS-ES source is displayed as "3/2.1" on the screen.

Enjoying Surround Sound

DVD

VIDEO CD

CD

MP3

You can take advantage of surround sound simply by selecting one of receiver's pre-programmed sound fields. They bring the exciting and powerful sound of movie theatres into your home.

To select sound field, press A.F.D., 2CH, or MODE on the remote repeatedly until the sound field you want appears in the front panel display.

Automatic decoding of the audio input signal (AUTO FORMAT DIRECT AUTO)

The auto decoding function automatically detects the type of audio signal being input (Dolby Digital, DTS, or standard 2 channel stereo) and performs the proper decoding if necessary. This mode presents the sound as it was recorded/encoded, without adding any effects (e.g. reverberation).

However, if there are no low frequency signals (Dolby Digital LFE, etc.), it will generate a low frequency signal for output to the subwoofer.

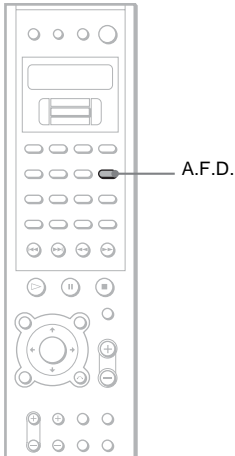

Press A.F.D. on the remote repeatedly until "A.F.D. AUTO" appears in the front panel display.

Sound field	Display
AUTO FORMAT DIRECT	A.F.D. AUTO
AUTO	

Using only the front speaker (2 CHANNEL STEREO)

This mode outputs the sound from the front left and right speakers. Standard two channel (stereo) sources completely bypass the sound field processing. Multi channel surround formats are downmixed to two channels. This allows you to play any source using only the front left and right speakers.

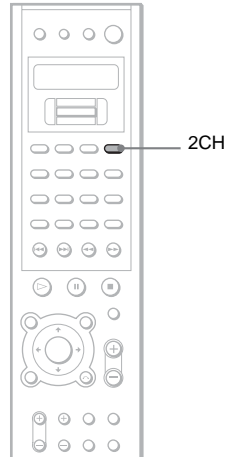

Press 2CH on the remote.

"2CH STEREO" appears in the front panel display.

Sound field	Display
2CHANNEL STEREO	2CH STEREO

Selecting a sound field (A.F.D.button)

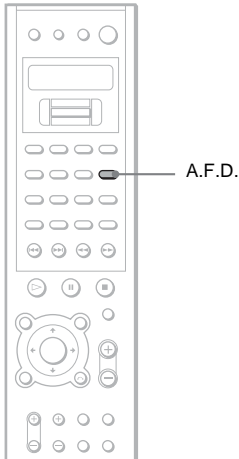

Press A.F.D. on the remote repeatedly until the sound field you want appears in the front panel display.

Sound field	Display
PRO LOGIC	PRO LOGIC
PRO LOGIC II MOVIE	PLII MOVIE
PRO LOGIC II MUSIC	PLII MUSIC
Neo:6 Cinema	NEO:6 CIN
Neo:6 Music	NEO:6 MUS

■ PRO LOGIC

Performs Dolby Pro Logic decoding. A source recorded in 2 channels is decoded into 4 channels.

■ PRO LOGIC II MOVIE

Performs Dolby Pro Logic II Movie mode decoding. This setting is ideal for movies encoded in Dolby Surround. In addition, this mode can reproduce sound in 5.1 channel when watching videos of old movies or with dubbed language.

■ PRO LOGIC II MUSIC

Performs Dolby Pro Logic II Music mode decoding. This setting is ideal for standard stereo sources, such as CDs.

■ Neo:6 Cinema

Performs the DTS Neo:6 Cinema mode decoding.

■ Neo:6 Music

Performs the DTS Neo:6 Music mode decoding. This setting is ideal for standard stereo sources, such as CDs.

Advanced setting

When a DTS 96/24 signal is input, you can change the sampling frequency.

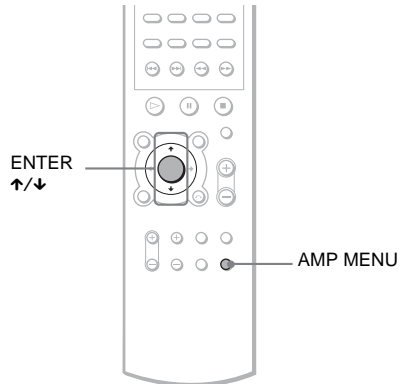

1 Press AMP MENU.

Set the function of the remote to DVD, and then press AMP MENU.

2 Press \uparrow/\downarrow repeatedly until “dts 96/24” appears in the front panel display, then press ENTER.

3 Press \uparrow/\downarrow to select “96/24 AUTO” then press ENTER or AMP MENU.

- AUTO: When a DTS 96/24 signal is input, it is played back at the 96 kHz sampling frequency.
- OFF: Even when a DTS 96/24 signal is input, it is played back at the 48 kHz sampling frequency.

Notes

- When the input signal is a multi-channel source, PRO LOGIC, PRO LOGIC II MOVIE/MUSIC, and Neo:6 Cinema/Music are cancelled and the multi channel source is output directly.
- Neo:6 Cinema/Music mode decoding is not available for DTS 2channel signal.
- When decoding by DTS 96/24 (except A.F.D. mode) in the sound field, output signals will be converted to 48 kHz (sampling frequency).
- When any speaker is set to “SMALL” or subwoofer is set to “NONE” in the speaker setting, output signals will be converted to 48 kHz (sampling frequency).

Selecting a sound field (MODE button)

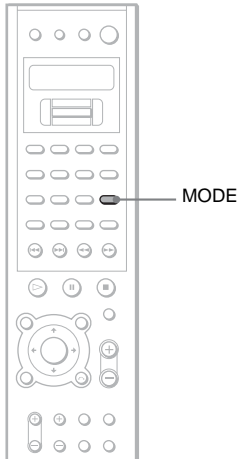

Press **MODE** on the remote repeatedly until the sound field you want appears in the front panel display.

FOR MOVIE

Sound field	Display
CINEMA STUDIO EX A	C.ST.EX A*
CINEMA STUDIO EX B	C.ST.EX B*
CINEMA STUDIO EX C	C.ST.EX C*
V.MULTI DIMENSION	V.M.DIM

* Use DCS Technology

About DCS (Digital Cinema Sound)

In collaboration with Sony Pictures Entertainment, Sony measured the sound environment of their studios and integrated the data of the measurement and Sony's own DSP (Digital Signal Processor) technology to develop "Digital Cinema Sound." "Digital Cinema Sound" simulates in a home theatre an ideal movie theatre sound environment based on the preference of the movie director.

■ C.ST.EX A (Cinema Studio EX A)

Reproduces the sound characteristics of the Sony Pictures Entertainment "Cary Grant Theater" cinema production studio. This is a standard mode, great for watching most any type of movie.

■ C.ST.EX B (Cinema Studio EX B)

Reproduces the sound characteristics of the Sony Pictures Entertainment "Kim Novak Theater" cinema production studio. This mode is ideal for watching science-fiction or action movies with lots of sound effects.

■ C.ST.EX C (Cinema Studio EX C)

Reproduces the sound characteristics of the Sony Pictures Entertainment scoring stage. This mode is ideal for watching musicals or classic films where music is featured in the soundtrack.

■ V.M.DIM (VIRTUAL MULTI DIMENSION)*

Uses 3D sound imaging to create an array of virtual surround speakers positioned higher than listener from a single pair of actual surround speakers. This mode creates 5 sets of virtual speakers surrounding the listener at approximately a 30° angle of elevation.

* "VIRTUAL" sound field: Sound field with virtual speakers.

About Cinema Studio EX

Cinema Studio EX is ideal for enjoying the movie software encoded with multi channel format, such as the Dolby Digital DVD. This mode reproduces the sound characteristics of Sony Pictures Entertainment's studios. Cinema Studio EX consists of the following three elements.

- Virtual Multi Dimension
Creates 5 sets of virtual speakers surrounding the listener from a single pair of actual surround speakers.
- Screen Depth Matching
In a movie theatre, sound seems to come from inside the image reflected on the movie screen. This element creates the same sensation in your listening room by shifting the sound of the front speakers "into" the screen.
- Cinema Studio Reverberation
Reproduces the reverberations peculiar to a movie theatre.

continued

Cinema Studio EX is the integrated mode which operates these elements simultaneously.

Notes

- The virtual speaker effect may cause increased noise in the playback signal.
- When listening with sound fields that employ virtual speakers, you will not be able to hear any sound coming directly from the surround speakers.

FOR MUSIC

Sound field	Display
HALL	HALL
JAZZ CLUB	JAZZ CLUB
LIVE CONCERT	L.CONCERT

■ HALL

Reproduces the acoustics of a rectangular concert hall.

■ JAZZ CLUB

Reproduces the acoustics of a jazz club.

■ L. CONCERT (Live Concert)

Reproduces the acoustics of a 300-seat live concert.

When using headphones

Sound field	Display
HEADPHONE THEATER	HP.THEATER
HEADPHONE 2CH	HP.[2CH]

■ HP. THEATER (HEADPHONE THEATER)

This mode is very effective with 5.1 ch discrete signal sources like Dolby Digital and DTS.

■ HP. [2CH] (HEADPHONE 2CH)

This mode outputs the sound from the headphone L/R. Standard 2 channel (stereo) sources completely bypass the sound field processing. Multi channel surround formats are downmixed to two channels.



To turn the surround effect off

Press A.F.D. on the remote repeatedly until “A.F.D AUTO” appears in the front panel display, or press 2CH on the remote to display “2CH STEREO.”

Notes

- This function is unavailable when playing Super Audio CDs.
- When you play a Super Audio CD (Direct Stream Digital), the sound field changes to “AUTO FORMAT DIRECT AUTO” automatically.
- For PCM96 kHz sources, 2CH, A.F.D. and MODE is not available.

Tips

- When you want to output the TV sound or stereo sound of a 2 channel source from the 7 speakers, select any sound field other than “AUTO FORMAT DIRECT AUTO” or “2CH STEREO.”
- Whenever you select a function such as DVD or TUNER, the sound field that was last applied to that function is automatically applied again. For example, if you listen to DVD with HALL as the sound field, then change to another function, and then return to DVD, HALL will be applied again. With the tuner, sound fields are memorized separately for all preset stations.
- You can identify the encoding format of program software by looking at its packaging.
 - Dolby Digital discs are labelled with the  logo.
 - DTS-ES or DTS 96/24 encoded programs are marked with DTS-ES or DTS 96/24.
 - Dolby Surround encoded programs are labelled with the  logo.
 - DTS Digital Surround discs are marked with DTS.

Selecting the Surround Back Decoding Mode

DVD

This function lets you select the decoding mode for the surround back signals of the multi channel input stream.

By decoding the surround back signal of DVD software, etc., recorded in Dolby Digital EX, DTS-ES Matrix, DTS-ES Discrete 6.1 format, etc., you can enjoy the kind of surround sound originally intended for the film (page 85).

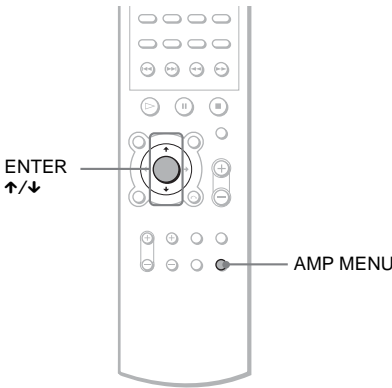

- 1 Press AMP MENU.**
Set the function of the remote to DVD, and then press AMP MENU.
- 2 Press ↑/↓ repeatedly until “SurrB DEC.” appears in the front panel display, then press ENTER.**
- 3 Press ↑/↓ to select the surround back mode you want according to the input stream, then press ENTER or AMP MENU.**

The default setting is “SB AUTO.”

When selecting “SB AUTO”

When you input stream contains the 6.1 channel decoding flag^{a)}, the appropriate decoder is applied to decode the surround back signal.

Input stream	Output channel	Applied surround back decoder
Dolby Digital 5.1	5.1	—
DTS 5.1	5.1	—
Dolby Digital EX ^{b)}	6.1	Matrix decoder conforms to Dolby Digital EX
DTS-ES Matrix 6.1 ^{c)}	6.1	DTS Matrix decoder
DTS-ES Discrete 6.1 ^{d)}	6.1	DTS Discrete decoder

When selecting “SB MATRIX”

Dolby Digital EX is applied to decode the surround back signal regardless of the 6.1 channel decode flag^{a)} in the input stream. This decoder conforms to Dolby Digital EX, and functions the same as the decoders^{e)} used in movie theatres.

Input stream	Output channel	Applied surround back decoder
Dolby Digital 5.1	6.1	Matrix decoder conforms to Dolby Digital EX
DTS 5.1	6.1	Matrix decoder conforms to Dolby Digital EX
Dolby Digital EX ^{b)}	6.1	Matrix decoder conforms to Dolby Digital EX
DTS-ES Matrix 6.1 ^{c)}	6.1	Matrix decoder conforms to Dolby Digital EX
DTS-ES Discrete 6.1 ^{d)}	6.1	Matrix decoder conforms to Dolby Digital EX

When selecting “SB OFF”

Surround back decoding is not performed.

- a) 6.1 channel decode flag is information recorded in software like DVD.
- b) Dolby Digital DVD that includes a Surround EX flag. Check the Dolby Corporation web page help for information about Surround EX films.
- c) Software encoded with a flag to denote it has both Surround EX and 5.1 channel signals.
- d) Software encoded with both 5.1 channel signals and an extension stream designed for returning those signals to 6.1 discrete channels. Discrete 6.1 channel signals are DVD specific signals, not used in movie theatres.
- e) This decoder can be used for all 6.1 formats (Dolby Digital EX, DTS-ES Matrix 6.1, and DTS-ES Discrete 6.1).

Notes

- You can select the surround back decoding only when A.F.D. mode is selected (page 48). In other sound fields, this function is bypassed internally.
- Some discs have no Dolby Digital EX flag, even though their packaging may contain a Dolby Digital Surround EX logo. In this case, select “SB MATRIX.”

Selecting the Decode Priority



This function lets you select the decode priority when digital signals are input from the DIGITAL IN (OPTICAL IN/COAXIAL IN) jack, or digital signals are processed in DVD mode.

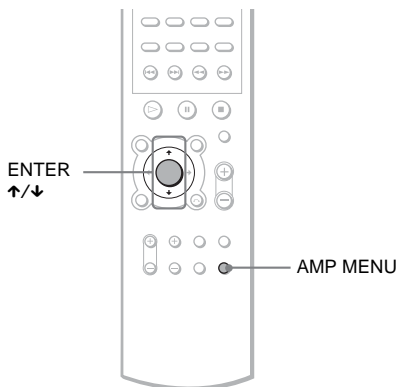

- 1 Press AMP MENU.**
Set the function of the remote to DVD, and then press AMP MENU.
- 2 Press \uparrow/\downarrow repeatedly until “DEC. PRI.” appears in the front panel display, then press ENTER.**
- 3 Press \uparrow/\downarrow to select the decode priority you want, then press ENTER or AMP MENU.**

The default setting is “PCM.”

When selecting “PCM”

PCM signals are given priority (to prevent the interruption when playback starts). Even when other signals are input, the sound will be output. However, when DTS-CD signals are output, no sound or noise will be heard. In this case, select “AUTO.”

When selecting “AUTO”

The most suitable decode method is automatically selected from DTS, Dolby Digital, or PCM. However, when PCM signal playback starts, sound will not be output initially.

Tip

As long as DVD mode is selected, you can play DTS-CD even if “PCM” is selected.

Changing the Speaker Impedance Value

You can change the impedance value in accordance with your speaker's impedance. The default settings are underlined.

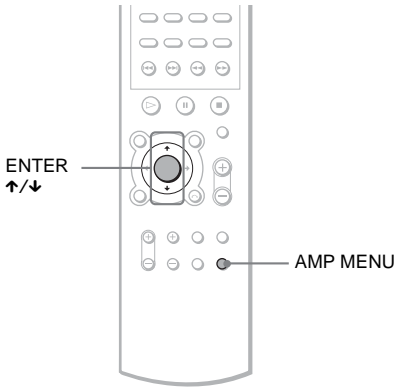

- 1 Press AMP MENU.**
Set the function of the remote to DVD, and then press AMP MENU.
- 2 Press \uparrow/\downarrow repeatedly until “SP. IMP. (Ω)” appears in the front panel display, then press ENTER.**
- 3 Press \uparrow/\downarrow to select “SP 4 Ω /6 Ω ” or “SP 8 Ω ” in accordance with impedance, then press ENTER or AMP MENU.**

<u>SP 8Ω</u>	Select this if the speaker impedance value is 8 ohms or higher.
<u>SP 4Ω/6Ω</u>	Select this if the speaker impedance value is under 8 ohms.

Notes

- Use high performance speakers.
- Use suitably sized speakers of similar performance for the front, center, surround, and surround back speakers.

Speaker impedance

To enjoy the best possible multi channel surround, connect speakers with a nominal impedance of 8 ohms or higher to the FRONT, CENTER, SURROUND and SURROUND BACK terminals, and set the value to “SP 8 Ω ”. Refer to the operating instructions supplied with your speakers if you are not sure of their impedance. (This information is often on the back of the speaker.) Alternatively, you may connect speakers of nominal impedance between 4 and 8 ohms to any or all of the speaker terminals. In this case, be sure to set the value to “SP 4 Ω /6 Ω ” even if you connect just one speaker of nominal impedance between 4 and 8 ohms.

Using Various Additional Functions

Changing the Angles

DVD

If various angles (multi-angles) for a scene are recorded on a DVD, you can change the viewing angle.

For example, while playing a scene of a train in motion, you can display the view from either the front of the train, the left window of the train, or from the right window without having the train's movement interrupted.

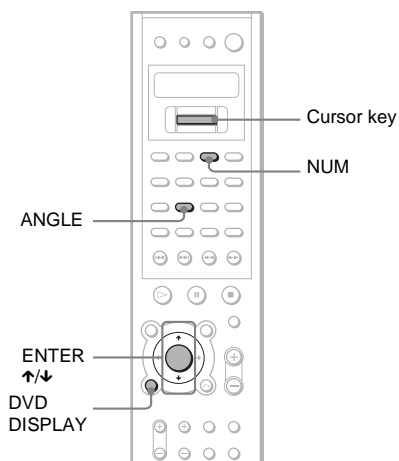

1 Press DVD DISPLAY during playback.

The Control Menu appears.

2 Press \uparrow/\downarrow to select (ANGLE).

The angle number appears.

The number in parentheses indicates the total number of angles. The "ANGLE" indicator lights up in green when angles are recorded on the disc.

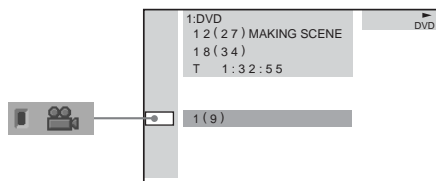

3 Press ENTER.

The angle number changes to "-."

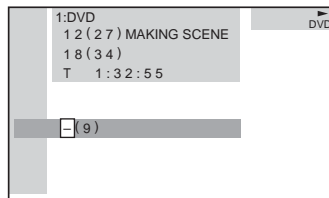

4 Select the angle number using \uparrow/\downarrow or NUM and Cursor key, then press ENTER.

The angle is changed to the selected angle.

To enter the number

Press NUM and move Cursor key until the number you want to enter appears in the remote's display. Then push Cursor key.

To turn off the Control Menu

Press DVD DISPLAY.

Note

Depending on the DVD, you may not be able to change the angles, even if multi-angles are recorded on the DVD.

Tip

You can select the angle directly by pressing ANGLE. Each time you press the button, the angle changes.

Displaying Subtitles

DVD

If subtitles are recorded on a disc, you can turn the subtitles on or off while playing. If multilingual subtitles are recorded on the disc, you can change the subtitle language while playing, or turn the subtitles on or off whenever you want. You can select the language you want to practice, for example, turn on the subtitles for better understanding.

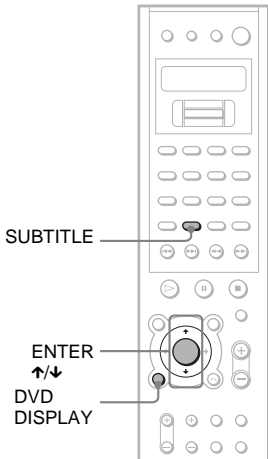

- 1 Press DVD DISPLAY during playback.**
The Control Menu appears.
- 2 Press \uparrow/\downarrow to select  (SUBTITLE), then press ENTER.**
The options for SUBTITLE appear.

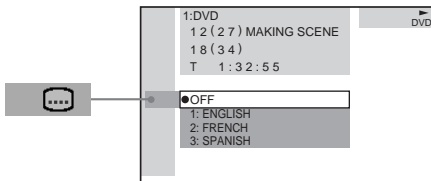

- 3 Press \uparrow/\downarrow to select the language.**

Depending on the DVD, the choice of language varies.

When 4 digits are displayed, they indicate the language code. Refer to the language code list on page 93 to see which language the code represents.

- 4 Press ENTER.**

To cancel the SUBTITLE setting
Select "OFF" in Step 3.

To turn off the Control Menu
Press DVD DISPLAY.

Note

Depending on the DVD, you may not be able to change the subtitles, even if multilingual subtitles are recorded on it.

Tip

You can select SUBTITLE directly by pressing SUBTITLE. Each time you press the button, the item changes.

Adjusting the Playback Picture

(PICTURE MODE)



You can adjust the video signal of the DVD, VIDEO CD or JPEG from the receiver to obtain the picture quality you want. Choose the setting that best suits the program you are watching.

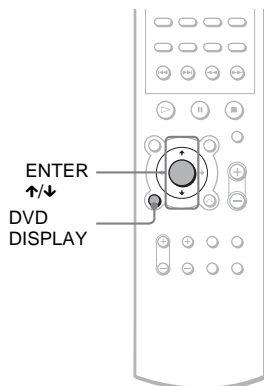

1 In stop mode, press DVD DISPLAY.

The Control Menu appears.

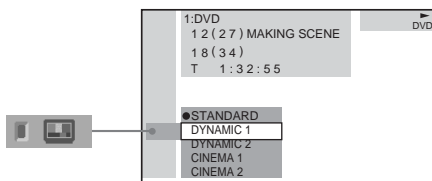

2 Press \uparrow/\downarrow to select (PICTURE MODE), then press ENTER.

The options for PICTURE MODE appear.

- **STANDARD:** Displays a standard picture.
- **DYNAMIC 1:** Produces a bold dynamic picture by increasing the picture contrast and the color intensity.
- **DYNAMIC 2:** Produces a more dynamic picture than DYNAMIC 1 by further increasing the picture contrast and the color intensity.
- **CINEMA 1:** Enhances detail in dark areas by increasing the black level.

- **CINEMA 2:** Bright colors become brighter and dark colors become richer, and color contrast is increased.

3 Select the PICTURE MODE you want using \uparrow/\downarrow , then press ENTER.

To turn off the Control Menu
Press DVD DISPLAY.

Tip

When you watch a movie, “CINEMA 1” or “CINEMA 2” is recommended.

Note

The setting you select in PICTURE MODE is reflected in all screen displays.

Locking Discs

(CUSTOM PARENTAL CONTROL, PARENTAL CONTROL)



You can set two kinds of playback restrictions for a disc.

- Custom Parental Control
You can set the playback restrictions so that the receiver will not play inappropriate discs.
- Parental Control
Playback of some DVDs can be limited according to a predetermined level, such as the age of the viewer.
The same password is used for both Parental Control and Custom Parental Control.

Custom Parental Control

You can set the same Custom Parental Control password for up to 25 discs. If you set a 26th disc, the playback restriction of the disc for which you first set the password is cancelled.

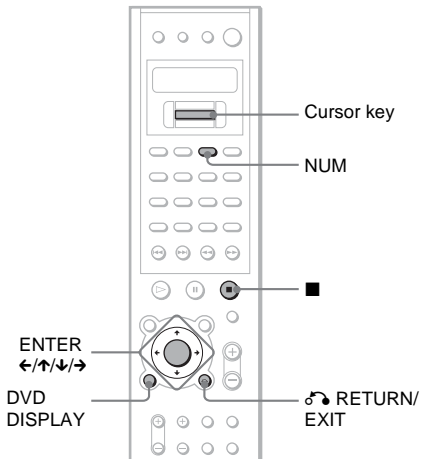

To enter a 4-digit password using NUM and Cursor key

Press NUM and select the number using Cursor key, then push Cursor key.

1 Insert the disc you want to lock.

If the disc is playing, press ■ to stop playback.

2 In stop mode, press DVD DISPLAY.

The Control Menu appears.

3 Press ↑/↓ to select (CUSTOM PARENTAL CONTROL), then press ENTER.

“CUSTOM PARENTAL CONTROL” is selected.

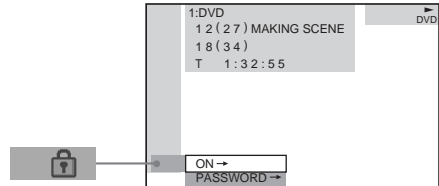

4 Press ↑/↓ to select “ON →,” then press ENTER.

■ If you have not entered a password yet

The display for registering a new password appears.

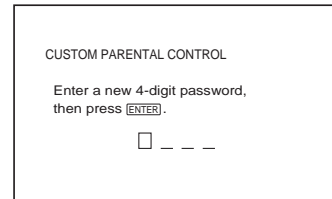

Enter a 4-digit password by using NUM and Cursor key, then press ENTER.

The display for confirming the password appears.

■ If you have already registered a password

The display for entering the password appears.

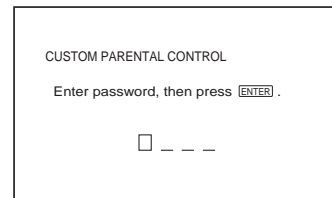

5 Enter your 4-digit password by using NUM and Cursor key, then press ENTER.

“Custom parental control is set.” appears and the screen returns to the Control Menu display.

If you make a mistake entering your password

Press ← before you press ENTER and input the correct number.

If you make a mistake

Press ↶ RETURN/EXIT, then start from Step 3 again.

To turn off the Control Menu

Press DVD DISPLAY.

To turn off the Custom Parental Control function

1 In Step 4, select “OFF →,” then press ENTER.

2 Enter your 4-digit password using NUM and Cursor key, then press ENTER.

To change the password

1 In Step 4, press ↑/↓ to select “PASSWORD →,” then press ENTER.

The display for entering the password appears.

2 Enter your 4-digit password using NUM and Cursor key, then press ENTER.

3 Enter a new 4-digit password using NUM and Cursor key, then press ENTER.

4 To confirm your password, re-enter it using NUM and Cursor key, then press ENTER.

Playing the disc for which Custom Parental Control is set

1 Insert the disc for which Custom Parental Control is set.

The CUSTOM PARENTAL CONTROL display appears.

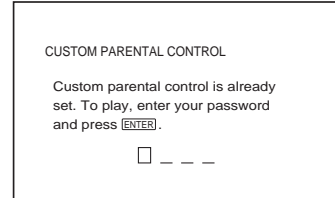

2 Enter your 4-digit password using NUM and Cursor key, then press ENTER.

The receiver is ready for playback.

Notes

- When you change the layer or area in a Super Audio CD which has Custom Parental Control set, the display for entering the password may appear.
- When you set the Custom Parental Control password for a Hybrid Super Audio CD, custom Parental Control setting only works for the current layer.

Tip

If you forget your password, enter the 6-digit number “199703” using NUM and Cursor key when the CUSTOM PARENTAL CONTROL display asks you for your password, then press ENTER. The display will ask you to enter a new 4-digit password.

Limiting playback for children (Parental Control) (DVD only)

Playback of some DVDs can be limited according to a predetermined level, such as the age of the viewer. The "Parental Control" function allows you to set a playback limitation level.

A scene that is limited is not played, or it is replaced by a different scene.

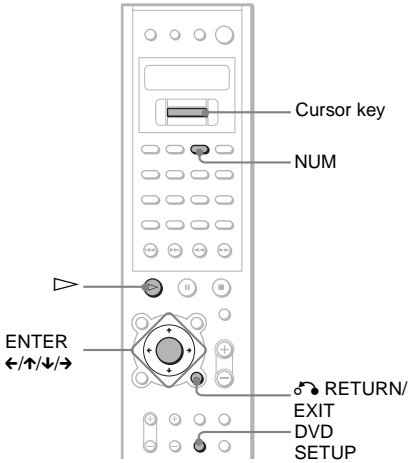

To enter a 4-digit password using NUM and Cursor key

Press NUM and select the number using Cursor key, then push Cursor key.

1 In stop mode, press DVD SETUP.

The Setup Display appears.

2 Press \uparrow/\downarrow to select "CUSTOM SETUP," then press ENTER.

"CUSTOM SETUP" is displayed.

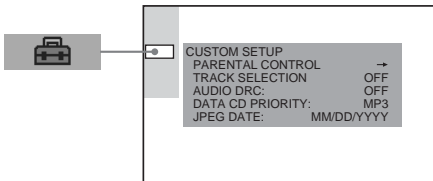

3 Press \uparrow/\downarrow to select "PARENTAL CONTROL →," then press ENTER.

■ If you have not entered a password

The display for registering a new password appears.

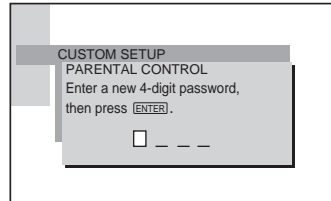

Enter a 4-digit password using NUM and Cursor key, then press ENTER.

The display for confirming the password appears.

■ When you have already registered a password

The display for entering the password appears.

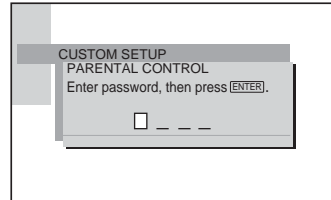

4 Enter your password using NUM and Cursor key, then press ENTER.

The display for setting the playback limitation level and changing the password appears.

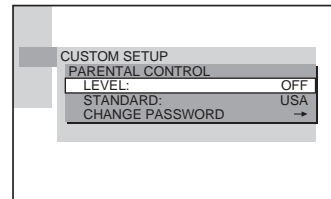

5 Press \uparrow/\downarrow to select “STANDARD,” then press ENTER.

The selection items for “STANDARD” are displayed.

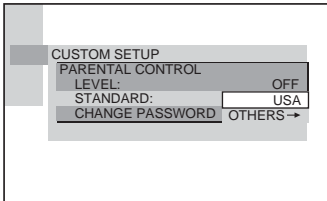

6 Press \uparrow/\downarrow to select a geographic area as the playback limitation level, then press ENTER.

The area is selected.

If you select “OTHERS →,” select and enter the standard code in the table on page 61 using NUM and Cursor key.

7 Press \uparrow/\downarrow to select “LEVEL,” then press ENTER.

The selection items for “LEVEL” are displayed.

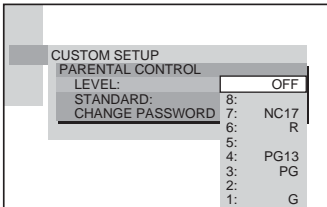

8 Select the level you want using \uparrow/\downarrow , then press ENTER.

The Parental Control setting is complete.

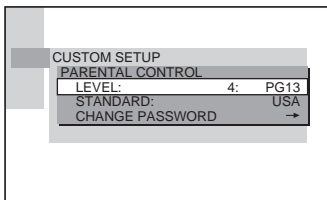

The lower the value, the more strict the limitation.

If you make a mistake

Press \leftarrow RETURN/EXIT to go back to the previous screen.

To turn off the Setup Display

Press DVD SETUP.

To turn off the Parental Control function and play the DVD after entering your password

Set “LEVEL” to “OFF” in Step 8.

To change the password

1 In Step 5, select “CHANGE PASSWORD →” using \downarrow , then press ENTER.

The display for entering the password appears.

2 Follow Step 3 to enter a new password.

Playing the disc for which Parental Control is set

1 Insert the disc and press \triangleright .

The PARENTAL CONTROL display appears.

2 Enter your 4-digit password using NUM and Cursor key, then press ENTER.

The receiver starts playback.

Notes

- If you play a DVD which does not have the Parental Control function, playback cannot be limited on this receiver.
- Depending on the DVD, you may be asked to change the parental control level while playing the disc. In this case, enter your password, then change the level. If the Resume Play mode is cancelled, the level returns to the original level.

Tip

If you forget your password, remove the disc and repeat Step 1 to 3 of "Limiting playback for children." When you are asked to enter your password, enter "199703" using NUM and Cursor key, then press ENTER. The display will ask you to enter a new 4-digit password. After you enter a new 4-digit password in Step 3, replace the disc in the receiver and press \triangleright . When the PARENTAL CONTROL display appears, enter your new password.

Area Code

Standard	Code number
Argentina	2044
Australia	2047
Austria	2046
Belgium	2057
Brazil	2070
Canada	2079
Chile	2090
China	2092
Denmark	2115
Finland	2165
France	2174
Germany	2109
Hong Kong	2219
India	2248
Indonesia	2238
Italy	2254
Japan	2276
Korea	2304
Malaysia	2363
Mexico	2362
Netherlands	2376
New Zealand	2390
Norway	2379
Pakistan	2427
Philippines	2424
Portugal	2436
Russia	2489
Singapore	2501
Spain	2149
Sweden	2499
Switzerland	2086
Taiwan	2543
Thailand	2528
United Kingdom	2184

Other Operations

Using the Remote

You can operate the receiver and other units with the remote. A display shows the current unit being operated. With Cursor key, you can easily select a function, disc, or number.

About the remote's display

The remote's display shows the unit being operated. It also lights up when you press Cursor key or buttons when the unit is operated.

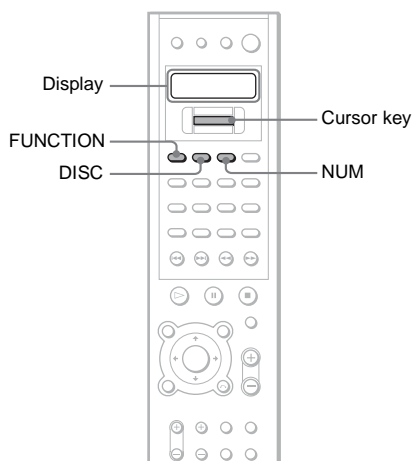

To select the units you want to operate.

Press FUNCTION and then move Cursor key until the desired source appears in the remote's display. Push Cursor key when the desired source appears.

Each time you move Cursor key, the source changes as follows.

DVD → VIDEO1 → VIDEO2 → TV/SAT → MD/DAT → TUNER → M1 → M2

Notes

- When you operate the receiver, select "DVD," "TUNER," "M1," or "M2."
- To operate a TV, VCR, satellite receiver, or other unit with the remote, you need to set the manufacturer code for each unit. To set manufacturer codes, see "Controlling Other Units with the Supplied Remote" on page 65.

Tip

You can also operate the TV with the remote in any selection. For details of TV operation, see "Controlling TVs with the remote" on page 65.

To select a disc by using the remote's display

Press DISC and then move Cursor key until the disc you want appears in the remote's display. Push Cursor key when the desired disc appears. Each time you move Cursor key, the remote's display changes to "DISC1 -DISC5" or "D SKIP."

To enter the number

Press NUM and move Cursor key until the number you want to enter appears in the remote's display. Then push Cursor key.

Tips

- When you enter the number more than double-digit, push Cursor key each time you enter the number.
- If you select "TV/SAT" as the function for the receiver, you can enter a 3-digit number on the remote's display.

Perform operations on another unit with the supplied remote with one button push (Macro Function)

Perform operations on another unit with the supplied remote with one button push by using the macro function.

You can register two macro functions (M1 or M2), each macro having up to 10 steps.

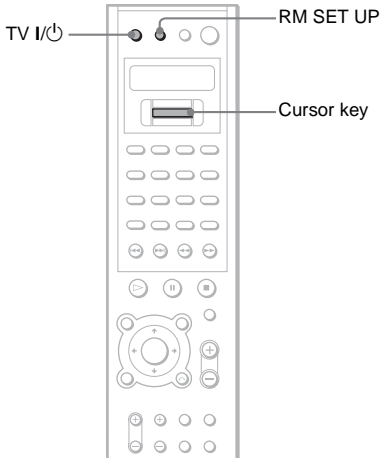

1 Press RM SETUP and TV I/O simultaneously.

The RM SET UP indicator lights up and “LEARN” appears in the remote’s display.

2 Select “M1” or “M2” using Cursor key, and then push Cursor key.

“M1-1” or “M2-1” appears in the remote’s display.

Each macro can have up to 10 steps.

3 Select the macro steps you want to register using Cursor key.

If you want to register 5 steps in “M1,” select “M1-5” in the remote’s display using Cursor key.

4 Place face to face the sensors of the supplied remote and the remote of the unit you want to register a remote function of, and then push Cursor key.

5 Press the buttons you want to register for the other unit’s operation(s), and send the code to the supplied remote.

The RM SET UP indicator blinks on and off while sending the code from the remote of the other unit.

■ **When registration is completed**

The RM SET UP indicator flashes twice slowly.

■ **When registration is incomplete**

The RM SET UP indicator flashes 4 times quickly, “Error” appears in the remote’s display, and then returns to step 5.

■ **If memory is full**

The RM SET UP indicator flashes 8 times quickly and “Full” appears in the remote’s display. Then the remote returns to normal mode.

If you move Cursor key after step 4

Change the step number of macro.

If you push Cursor key after step 4

“WAIT” appears in the remote’s display and the remote returns to normal mode.

If you want to clear the macro you registered

After step 4, push Cursor key more than 2 seconds before send the code. “CLEAR” appears in the remote’s display and the macro you registered is cleared.

Register the other unit's remote function (Learn Function)

You can register additional functions to the supplied remote button from the other unit's remote.

Even though the supplied remote may not have some functions or buttons to operate the VCR or other unit, you can use additional functions with this function.

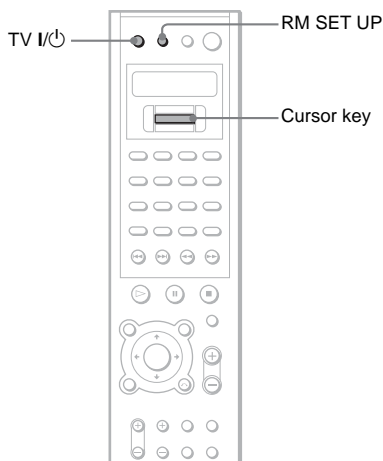

- 1 Press RM SETUP and TV I/⏻ simultaneously.**

The RM SET UP indicator lights up and “LEARN” appears in the remote’s display.
- 2 Select “VIDEO1,” “VIDEO2,” “TV/SAT,” or “MD/DAT” you want to register using Cursor key, and then push Cursor key. When you want to register the TV function, press TV I/⏻.**

“VIDEO1,” “VIDEO2,” “TV/SAT,” “MD/DAT,” or “TV KEY” appears in the remote’s display and the RM SET UP indicator lights up.
- 3 Place face to face the sensors of the supplied remote and the remote to which you want to register a remote function.**

- 4 Press the button where you want to register on the supplied remote.**

The RM SET UP indicator blinks on and off if you press the button which can be registered on the supplied remote.

- 5 Press the button you want to register an operation for the other unit and send the code to the supplied remote.**

The RM SET UP indicator blinks on and off while sending the code from the remote of the other unit.

■ When registration is completed

The RM SET UP indicator flashes twice slowly.

■ When registration is incomplete

The RM SET UP indicator flashes 4 times quickly, “Error” appears in the remote’s display, and then returns to step 5.

■ If memory is full

The RM SET UP indicator flashes 8 times quickly and “Full” appears in the remote’s display. Then the remote returns to normal mode.

If you press TV I/⏻ before step 5

When you press TV I/⏻ in step 2, the operation returns to step 4 and you can change the button you want to register.

When you select the function using Cursor key in step 2, the operation returns to step 5 and you just change the other unit’s code.

If you want to clear the function you registered

Before step 5, push TV I/⏻ for more than 2 seconds before sending the code. “CLEAR” appears in the remote’s display and the function you registered is cleared.

Notes

- Depending on the function code, you cannot register the function to the supplied remote.
- Some buttons on the supplied remote are not available with this function.

Tip

You can register a function to each number on the remote. Press NUM and select a number instead of pressing the button in step 5.

Controlling Other Units with the Supplied Remote

By adjusting the remote signal, you can control your TV, satellite receiver or VCR with the supplied remote.

Notes

- If you enter a new code number, the code number previously entered will be erased.
- When you replace the batteries of the remote, the code number may reset itself to the default (SONY) setting. Reset the appropriate code number.

Tip

You can set the code number for your TV or satellite receiver separately.

Controlling TVs with the remote

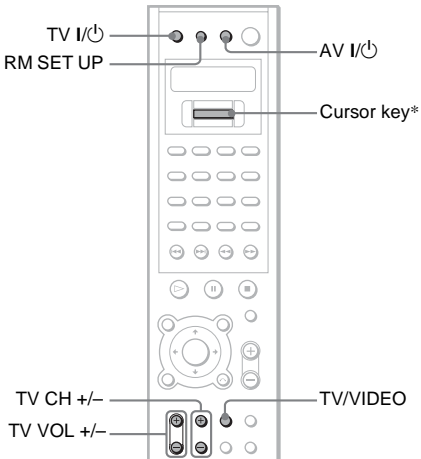

1 Press RM SET UP and AV I/⏻ simultaneously.

The RM SET UP indicator lights up and “IR SET” appears in the remote’s display.

2 Press TV I/⏻.

The RM SET UP indicator flashes once and “TV KEY” appears in the remote’s display.

3 Enter your TV manufacturer code (see the table) using Cursor key.

Each time you select the number, push Cursor key.

4 Push Cursor key after you have selected the 3-digit code.

When registration is completed, the RM SET UP indicator flashes twice.

If registration is incomplete, the RM SET UP indicator rapidly flashes 4 times.

- * Use Cursor key only to enter the code number of controllable TVs.

Code numbers of controllable TVs

If more than one code number is listed, try entering them one at a time until you find the one that works with your TV.

Manufacturer	Code number
SONY	501,502
AIWA	501,502
DAEWOO	504,505,506,507,515,544
FISHER	508
GOLDSTAR	503,511,512,515,534,544
GRUNDIG	517,534
HITACHI	513,514,515,544
ITT/NOKIA	521,522
JVC	516
MAGNAVOX	503,518,544
MITSUBISHI/MGA	503,519,544
NEC	503,520,544
PANASONIC	509,524
PHILIPS	515,518
PIONEER	509,525,526,540
RCA/PROSCAN	510,527,528,529,544
SAMSUNG	503,515,531,532,533,534,544
SANYO	508,545,546,547
SHARP	535
TELEFUNKEN	523,536,537,538
THOMSON	530,537,539
TOSHIBA	535,540,541
ZENITH	542,543

Controlling the TV

You can control your TV using the buttons below.

By pressing	You can
TV I/⏻	Turn the TV on or off.
TV/VIDEO	Switch the TV's input source between the TV and other input sources.
TV VOL +/-	adjust the TV volume.
TV CH +/-	change the TV channel.

Note

Depending on the TV, you may not be able to control your TV or to use some of the buttons above.

Controlling satellite receivers with the remote

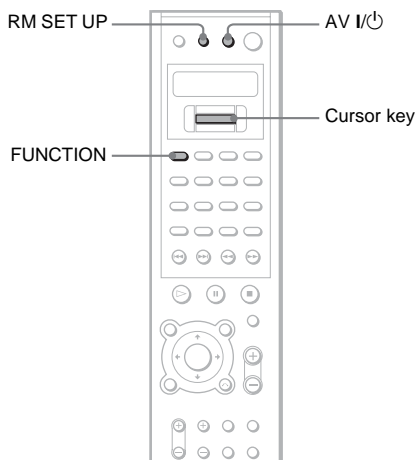

- 1 Press RM SET UP and AV I/⏻ simultaneously.**
The RM SET UP indicator lights up and “IR SET” appears in the remote’s display.
- 2 Select “TV/SAT” using Cursor key, and then push Cursor key.**
- 3 Enter your Satellite receiver’s manufacturer code (see the table) using Cursor key.**
- 4 Push Cursor key after you have selected the 3-digit code.**

When registration is completed, the RM SET UP indicator flashes twice.

Code numbers of controllable satellite receivers

If more than one code number is listed, try entering them one at a time until you find the one that works with your satellite receiver.

Manufacturer	Code number
SONY	801,802,803,804
JERROLD/G.I.	806,807,808,809,810,811,812,813,814
PANASONIC	818
RCA	805,819
S.ATLANTA	815,816,817

Controlling the satellite receiver

Press FUNCTION and select “TV/SAT” using Cursor key, and then push Cursor key.

Sources that can be controlled by the remote change depending on the setting of TV/SAT. You can control your satellite receiver using the buttons below.

By pressing	You can
AV I/⏻	Turn the satellite receiver on or off.
JUMP	Jump
NUM and Cursor key	Select a channel.
ENTER	Confirm the selected channel.
AUDIO	Change the audio.
CH +/-	Change channels.
TOP MENU/ GUIDE	Display the program guide.
AV MENU	Display the menu.
DVD DISPLAY	Turn the display on or off.
↶ RETURN/EXIT	Return to the previous display in the program guide or menu.
↵/↶/↷/↸/ ENTER	Select the item in the program guide or menu.

Notes

- Depending on the satellite receiver, you may not be able to control your satellite receiver or to use some of the buttons above.
- To operate a DVD player, press FUNCTION and select “DVD” using Cursor key, and then push Cursor key to change the mode of the receiver to DVD.

Controlling the VCR with the remote

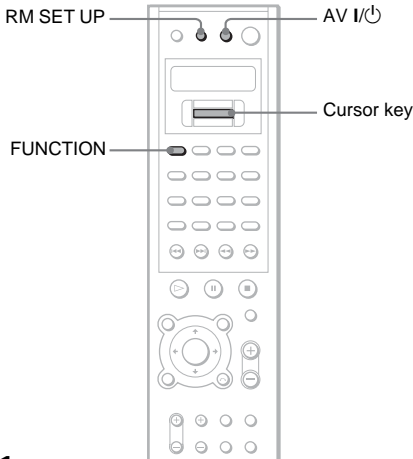

- 1 Press RM SET UP and AV I/O simultaneously.**
The RM SET UP indicator lights up and “IR SET” appears in the remote’s display.
- 2 Select “VIDEO1” or “VIDEO2” using Cursor key, and then push Cursor key.**
- 3 Enter your VCR’s manufacturer code (see the table) using Cursor key.**
- 4 Push Cursor key after you have selected the 3-digit code.**
When the registration is completed, the RM SET UP indicator flashes twice.

Code numbers of controllable VCR

Press FUNCTION and select “VIDEO1” or “VIDEO2” using Cursor key.
If more than one code number is listed, try entering them one at a time until you find the one that works with your VCR.

Manufacturer	Code number
SONY	701,702,703,704,705,706
AIWA	710,750,757,758
AKAI	707,708,709,759
BLAUPUNKT	740
EMERSON	711,712,713,714,715,716,750
FISHER	717,718,719,720

Manufacturer	Code number
GENERAL ELECTRIC	721,722,730
GOLDSTAR	723,753
GRUNDIG	724
HITACHI	722,725,729,741
ITT/NOKIA	717
JVC	726,727,728,736
MAGNAVOX	730,731,738
MITSUBISHI/MGA	732,733,734,735
NEC	736*
PANASONIC	729,730,737,738,739,740
PHILIPS	729,730,731
PIONEER	729
RCA/PROSCAN	722,729,730,731,741,747
SAMSUNG	742,743,744,745
SANYO	717,720,746
SHARP	748,749
TELEFUNKEN	751,752
TOSHIBA	747,755,756
ZENITH	754

Controlling the VCR

Press FUNCTION and select “VIDEO1” or “VIDEO2” using Cursor key, and then push Cursor key. Sources that can be controlled by the remote change depending on the setting of VIDEO1 or VIDEO2.

You can control your VCR using the buttons below.

By pressing	You can
AV I/O	Turn the VCR on or off.
NUM and Cursor key	Select a channel.
ENTER	Confirm the selected channel.
AUDIO	Change the audio.
CH -/+	Change VCR channels.
◀▶▶▶	Fast Forward or fast Reverse.
▷	Play.
⏸	Pause.
■	Stop.
AV MENU	Display the menu.
DVD DISPLAY	The display is on or off.
◀/↑/↓/▶/ ENTER	Select the item in the program guide or menu.

continued

Notes

- Depending on the VCR, you may not be able to control your VCR, or use some of the buttons above.
- To operate a DVD player, press FUNCTION and select “DVD” using Cursor key, and then push Cursor key to change the mode of the receiver to DVD.

Using Other Units

You can use VCRs or other units connected to the VIDEO1, TV/SAT, or VIDEO2 jacks. Refer to the operation manual supplied with the other unit for further information on its operation.

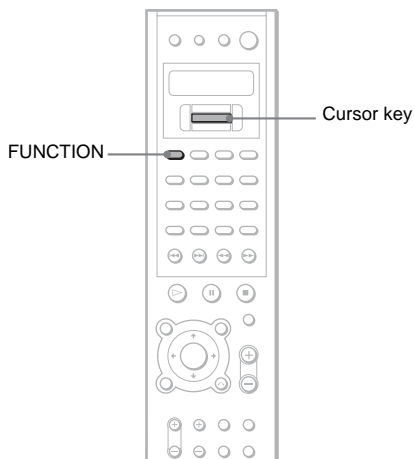

Press FUNCTION and select “VIDEO1,” “VIDEO2,” “TV/SAT,” or “MD/DAT” using Cursor key, and then push Cursor key.

When you push Cursor key after selecting the unit you want to use, the mode of the receiver changes and the currently selected unit’s name appears in the front panel display.

Tip

You can also select the mode using FUNCTION $-/+$ on the receiver. Each time you press FUNCTION $-/+$, the mode of the receiver changes in the following sequence.

DVD → VIDEO1 → VIDEO2 → TV/SAT →
MD/DAT → TUNER → DVD...

Enjoying the Radio

Presetting Radio Stations

You can preset 20 stations for FM and 10 stations for AM. Before tuning, make sure to turn down the volume to minimum.

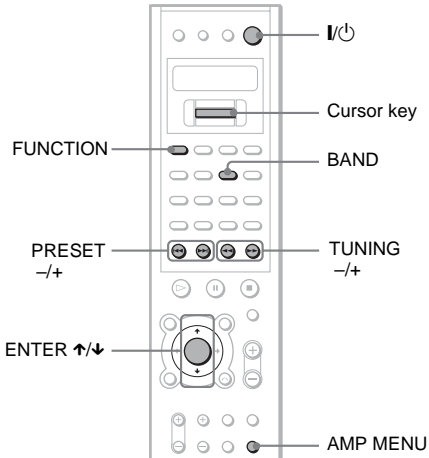

- 1 Press FUNCTION and select “TUNER” using Cursor key, and then push Cursor key.**
- 2 Press BAND repeatedly until the band you want appears in the front panel display.**

Each time you press BAND, the band toggles between AM and FM.
- 3 Press and hold TUNING + or –, then release.**

Scanning stops when the receiver tunes in a station. “TUNED” and “ST” (for stereo program) appear in the front panel display.



- 4 Press AMP MENU.**
- 5 Press ↑ or ↓ repeatedly until “MEMORY” appears in the front panel display.**

6 Press ENTER.

A preset number appears in the front panel display. The preset number blinks on and off.



7 Press PRESET + or – to select the preset number you want.

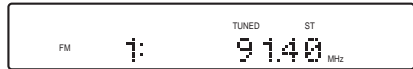

8 Press ENTER.

The station is stored.

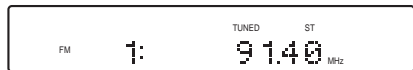

9 Repeat 1 to 8 to store other stations.

To change the preset number
Restart from step 1.

To change the AM tuning interval
The AM tuning interval can be set to either 9 kHz or 10 kHz (default).
To change the AM tuning interval, turn off the receiver by pressing I/⏻ on the remote. While holding down ■ (on the receiver), press I/⏻ on the remote to turn on the power. If you change the interval, the AM preset stations will be erased.
To reset the interval, repeat the same procedure.

Listening to the Radio

Preset radio stations in the receiver's memory first (see "Presetting Radio Stations" on page 69).

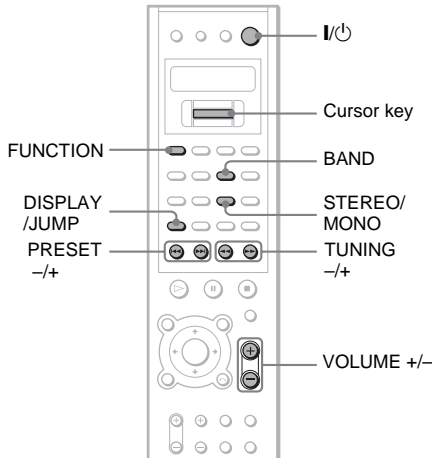

- 1 Press FUNCTION and select "TUNER" using Cursor key, and then push Cursor key.**
- 2 Press BAND repeatedly until FM or AM appears in the front panel display.**
The last received station is tuned in.



- 3 Press PRESET + or - repeatedly to select the preset station you want.**
Each time you press the button, the receiver tunes in one preset station.
Every time you press BAND, the band toggles between AM or FM.
- 4 Adjust the volume by pressing VOLUME +/-.**

To turn off the radio

Press **I/⏻** on the remote or **POWER** on the receiver.

To listen to non-preset radio stations

Use manual or automatic tuning in Step 2.

For manual tuning, press **TUNING +** or **-** on the remote repeatedly.

For automatic tuning, press and hold **TUNING +** or **-** on the remote.

Tips

- If an FM program is noisy, press **STEREO/MONO** on the remote so that "MONO" appears in the front panel display. There will be no stereo effect, but the reception will improve. Press the button again to restore the stereo effect.
- To improve reception, reorient the supplied antennas.

To check the frequency

Press **DISPLAY/JUMP** repeatedly.

Each time you press **DISPLAY/JUMP**, the front panel display changes as follows:

index name of the station* → frequency → index name of the station...

* This is displayed if you have entered a name for a preset station, see "Naming Preset Stations" (page 71).

Naming Preset Stations

You can enter a name of up to 8 characters for preset stations. These names (for example, “XYZ”) appear in the receiver’s front panel display when a station is selected.

Note that no more than one name can be entered for each preset station.

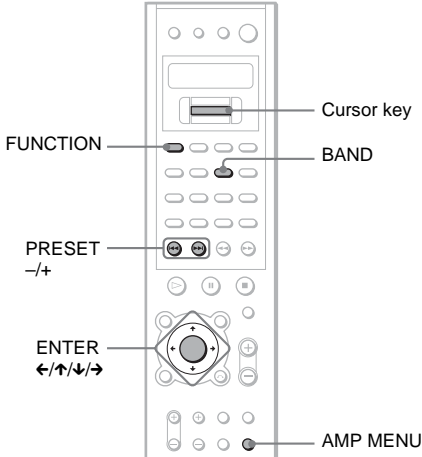

- 1 Press FUNCTION and select “TUNER” using Cursor key, and then push Cursor key.**
- 2 Press BAND repeatedly until FM or AM appears in the front panel display.**
The last station you received is tuned in. Each time you press BAND, the band toggles between AM or FM.
- 3 Press PRESET + or – repeatedly to select the preset station you want to create an index name for.**
- 4 Press AMP MENU.**
- 5 Press ↑ or ↓ repeatedly until “NAME INPUT” appears.**



- 6 Press ENTER.**
- 7 Create an index name by using </>/</>/</>:**
Press </>/</> to select a character, then press </> to move the cursor to the next position.

If you make a mistake

Press </> or </> repeatedly until the character to be changed flashes, then press </>/</> to select the desired character.

8 Press ENTER.

The station name is stored.



Note

You cannot input the name during manual tuning. (“Not in Use” appears in the front panel display.)

Changing the Brightness of the Front Panel

There are four levels of brightness for the front panel display.

Adjust the brightness according to your room's lighting conditions.

The default setting is "DIMMER OFF."

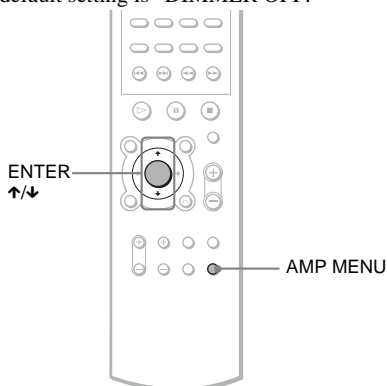

1 Press AMP MENU.

Set the function of the remote to DVD, and then press AMP MENU.

2 Press \uparrow/\downarrow repeatedly until "DIMMER" appears in the front panel display, then press ENTER.

3 Press \uparrow/\downarrow to change the brightness, then press ENTER or AMP MENU.

■ DIMMER OFF

The front panel display, the MULTI CHANNEL DECODING indicator, and DISC indicators are brightly lit.

■ DIMMER 1

The front panel display, the MULTI CHANNEL DECODING indicator, and DISC indicators are half lit.

■ DIMMER 2

The front panel display, the MULTI CHANNEL DECODING indicator, and DISC indicators are dimly lit.

■ DISP OFF

Turns off the front panel display, the MULTI CHANNEL DECODING indicator and the DISC indicators. When the receiver accepts an incoming remote signal, it lights for 5 seconds at DIMMER 2 brightness.

Each time you change the setting, the brightness of the front panel display changes as follows:
DIMMER OFF → DIMMER 1 → DIMMER 2
→ DISP OFF → DIMMER OFF...

Settings and Adjustments

Using the Setup Display

DVD

VIDEO CD

SA-CD CD

MP3

JPEG

By using the Setup Display, you can make various adjustments to items, such as picture and sound. You can also set the subtitle language and the Setup Display, among other things. For details on each Setup Display item, see page 74-80. For an overall list of Setup Display items, see page 94, 95.

How to use the Setup Display

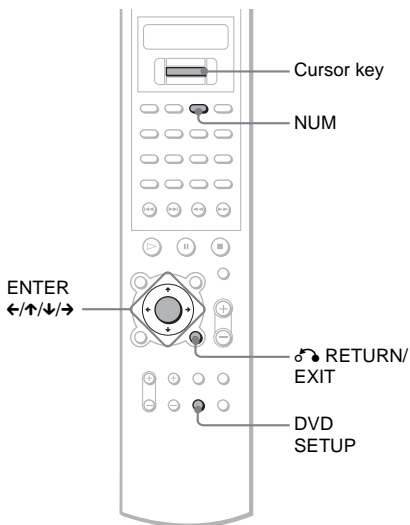

1 In stop mode, press DVD SETUP.

The Setup Display appears.

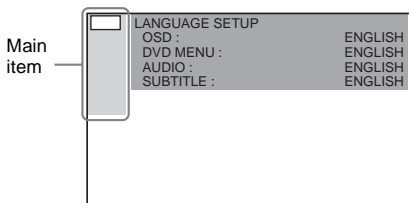

2 Press \uparrow/\downarrow to select the setup item from the displayed list: "LANGUAGE SETUP," "SCREEN SETUP," "CUSTOM SETUP," "SPEAKER SETUP," and "RESET*." Then press ENTER or \rightarrow .

The selected Setup item appears.
Example: "SCREEN SETUP"

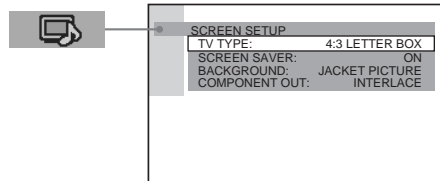

3 Select an item using \uparrow/\downarrow , then press ENTER or \rightarrow .

The options for the selected item appear.
Example: "TV TYPE"

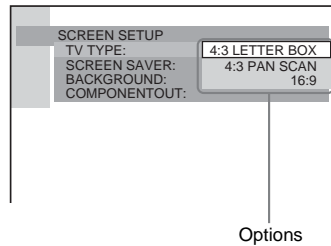

Press \leftarrow or RETURN/EXIT to return to setup items.

4 Select a setting using \uparrow/\downarrow , then press ENTER.

The setting is selected and setup is complete.
Example: "4:3 PAN SCAN"

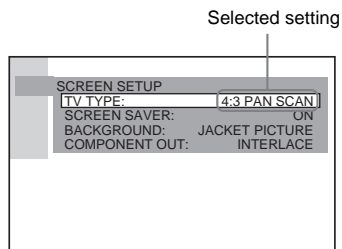

To turn off the Setup Display

Press DVD SETUP.

- * When you select “RESET”  in step 2, the following items are returned to the default settings.
- Setup Menu (except for the PARENTAL CONTROL) (page 94, 95)

After you select “RESET” and press ENTER, select “YES” to reset the settings (it takes a few seconds to complete). Select “NO” and press ENTER to cancel. Do not press POWER on the receiver, when resetting the receiver.

Setting the Display or Sound Track Language

(LANGUAGE SETUP)



“LANGUAGE SETUP” allows you to set various languages for the on-screen display or sound track.

Select “LANGUAGE SETUP” in the Setup Display. For details on using the display, see “Using the Setup Display” (page 73).

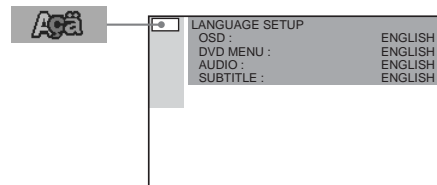

■ OSD (On-Screen Display)

Selects the display language on the screen.
Selects the language from the displayed list.

■ DVD MENU (DVD only)

Selects the desired language for the DVD menu.

■ AUDIO (DVD only)

Selects the language of the sound track.
Selects the language from the displayed list.

■ SUBTITLE (DVD only)

Selects the language of the subtitle.
Selects the language from the displayed list.

Note

If you select a language that is not recorded on the DVD, one of the recorded languages will be automatically selected (except for “OSD”).

Tip

If you select “OTHERS →” in “DVD MENU,” “SUBTITLE,” or “AUDIO,” select and enter the language code from the list using NUM and Cursor key, and then press ENTER (page 93). After you have made a selection, the language code (4 digits) is displayed the next time you select “OTHERS →.”

Settings for the Display

(SCREEN SETUP)



Choose settings according to the TV to be connected.

Select "SCREEN SETUP" in the Setup Display. For details on using the display, see "Using the Setup Display" (page 73).

The default settings are underlined.

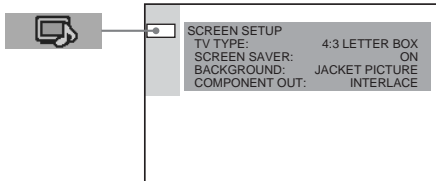

■ TV TYPE (DVD only)

Selects the aspect ratio of the connected TV (4:3 standard or wide).

<u>4:3 LETTER BOX</u>	Select this if you connect a 4:3 screen TV. Displays a wide picture with bands on the upper and lower portions of the screen.
<u>4:3 PAN SCAN</u>	Select this if you connect a 4:3 screen TV. Automatically displays the wide picture on the entire screen and cuts off the portions that do not fit.
<u>16:9</u>	Select this if you connect a wide-screen TV or a TV with a wide mode function.

4:3 LETTER BOX



4:3 PAN SCAN



16:9



Note

Depending on the DVD, "4:3 LETTER BOX" may be selected automatically instead of "4:3 PAN SCAN" or vice versa.

■ SCREEN SAVER

Turns the screen saver on and off so that the screen saver image appears when you leave the receiver in pause or stop mode for 15 minutes, or when you playback a CD, a Super Audio CD, an MP3 or a JPEG file (except during the slide show) for more than 15 minutes. The screen saver will help prevent your display device from becoming damaged (afterimage). Press \blacktriangleright to turn off the screen saver.

<u>ON</u>	Turns on the screen saver.
<u>OFF</u>	Turns off the screen saver.

■ BACKGROUND

Selects the background color or picture on the TV screen in stop mode or while playing a CD.

<u>JACKET PICTURE</u>	The jacket picture (still picture) appears in the background, but only if a jacket picture is already recorded on the disc (CD-EXTRA, etc.). If the disc does not contain a jacket picture, the "GRAPHICS" picture appears.
<u>GRAPHICS</u>	A preset picture stored in the receiver appears in the background.
<u>BLUE</u>	The background color is blue.
<u>BLACK</u>	The background color is black.

■ COMPONENT OUT

This will change the type of signal output from the COMPONENT VIDEO OUT jacks on the receiver. See page 86, 87 for more information about the different types.

INTERLACE Select this when you are connected to a standard (interlace format) TV.

PROGRESSIVE Select this when you have a TV that can accept progressive signals.

Note

If you set “COMPONENT OUT” in “SCREEN SETUP” to “PROGRESSIVE” even though your TV cannot accept the signal in progressive format, press and hold **■** and **⏪** simultaneously for a few seconds. The “COMPONENT OUT” setting returns to “INTERLACE.”

Custom Settings

(CUSTOM SETUP)

DVD **MP3** **JPEG**

Allows setting up Parental Control and other settings.

Select “CUSTOM SETUP” in the Setup Display. For details on using the display, see “Using the Setup Display” (page 73). The default settings are underlined.

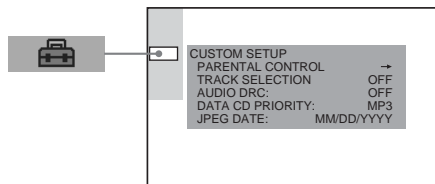

■ PARENTAL CONTROL → (DVD only)

Sets a password and playback limitation level for DVDs with playback limitation for children. For details, see “Limiting playback for children (Parental Control)” (page 59).

■ TRACK SELECTION (DVD only)

Gives the sound track having the highest number of channels priority when you play a DVD on which multiple audio formats (PCM, MPEG audio, DTS, or Dolby Digital format) are recorded.

<u>OFF</u>	No priority given.
AUTO	Priority given.

Notes

- When you set the item to “AUTO,” the language may change. The “TRACK SELECTION” setting has higher priority than the “AUDIO” settings in “LANGUAGE SETUP” (page 74).
- If PCM, DTS, MPEG audio, and Dolby Digital sound tracks have the same number of channels, the receiver selects PCM, DTS, Dolby Digital, and MPEG audio sound tracks in this order.
- Depending on the DVD, the audio channel with priority may be predetermined. In this case, you cannot give priority to the DTS, Dolby Digital, or MPEG audio format by selecting “AUTO.”

■ AUDIO DRC (AUDIO DYNAMIC RANGE COMPRESSION)

Narrows the DYNAMIC range of the sound track.
Useful for watching movies at low volume late at night.

OFF	No compression of DYNAMIC range.
STANDARD	Reproduces the sound track with the kind of DYNAMIC range that the recording engineer intended.
MAX	Narrows the DYNAMIC range fully.

Note
DYNAMIC range compression only applies to Dolby Digital sources.

■ DATA CD PRIORITY (MP3, JPEG only)

Set priority data you want to play, when you play a DATA CD (CD-ROM/CD-R/CD-RW) containing MP3 audio tracks and JPEG image files.

MP3	If an MP3 file exists on a disc, the receiver recognises the disc as an "MP3 Disc." If only JPEG files exist on the disc, the receiver recognises the disc as a "JPEG Disc."
JPEG	If a JPEG file exists on the disc, the receiver recognises the disc as a "JPEG Disc." If only MP3 files exist on the disc, the receiver recognises the disc as an "MP3 Disc."

Notes

- When you play Multi Session CDs, the receiver decides a target to play for the last session or session linked with the last session.
- If you change this setting, reinsert the disc.

■ JPEG DATE

Change the date information order of a JPEG image in the Control Menu.

MM/DD/YYYY
YYYY/MM/DD
DD/MM/YYYY
YYYY/DD/MM

YYYY: Year
MM: Month
DD: Day

Settings for the Speakers

(SPEAKER SETUP)

To obtain the best possible surround sound, set for the size of the speakers you have connected and their distance from your listening position. Then use the test tone to adjust the level and the balance of the speakers to the same level.

Select "SPEAKER SETUP" in the setup display. For details, see "Using the Setup Display" (page 73).

The default settings are underlined.

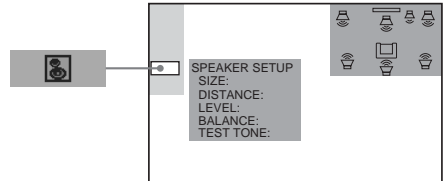

To return to the default setting when changing a setting

Select the item, then press CLEAR.

Only the selected item is returned to the default setting.

■ SIZE

If you use small speakers, do not connect a center, surround speakers, or surround back speaker, or move the surround speakers, set the parameters for FRONT, CENTER, SURROUND, SURROUND BACK, and SUBWOOFER.

FRONT	<u>LARGE</u> : Normally select this. SMALL: Select this if small speakers are used for the front speaker.
CENTER	<u>LARGE</u> : Normally select this. SMALL: Select this if small speakers are used for the center speaker. NONE: Select this if no center speaker is used.

SURROUND LARGE (BEHIND, LOW),
 LARGE (BEHIND, HIGH),
LARGE (SIDE, LOW),
 LARGE (SIDE, HIGH),
 SMALL (BEHIND, LOW),
 SMALL (BEHIND, HIGH),
 SMALL (SIDE, LOW),
 SMALL (SIDE, HIGH):
 Specify the size, position, and height to implement the Digital Cinema Surround modes in the sound field (page 49) properly. For details, see “Specifying the surround position and height” as below.
 NONE: Select this if no surround speaker is used.

SURROUND BACK LARGE: Normally select this.
 SMALL: Select this if small speakers are used for the surround back speaker.
 NONE: Select this if no surround back speaker is used.

SUBWOOFER YES: Select this if a subwoofer is used.
 NONE: Select this if no subwoofer is used.

Setting restrictions

Size setup has some restrictions. Some settings are changed automatically.

If “FRONT” is set to “SMALL”

“CENTER,” “SURROUND,” and “SURROUND BACK” must be set to either “SMALL” or “NONE.”

If “SURROUND” is set to either “LARGE” or “SMALL”

“SURROUND BACK” must be set to the same setting or “NONE.”

If “SUBWOOFER” is set to “NONE”

“FRONT” must be set to “LARGE.”

Notes

- When you select an item, the sound cuts off for a moment.
- Depending on the settings, subwoofer output may be excessive.

Specifying the surround speaker position and height

If you select anything other than “NONE” in “SURROUND,” specify the size, position, and height of the surround speakers.

BEHIND (LOW): Select this if the surround speakers are located in section **B** and **D**.

BEHIND (HIGH): Select this if the surround speakers are located in section **B** and **C**.

SIDE (LOW): Select this if the surround speakers are located in section **A** and **D**.

SIDE (HIGH): Select this if the surround speakers are located in section **A** and **C**.

These parameters are not available when “SURROUND” is set to “NONE.”

Position diagram

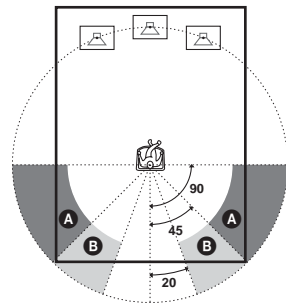

Height diagram

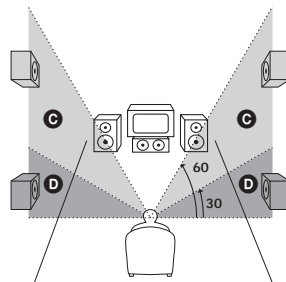

Tip

Surround speaker position and height is designed specifically for CINEMA STUDIO EX mode.

■ DISTANCE

The default distance setting for the speakers in relation to the listening position is shown below.

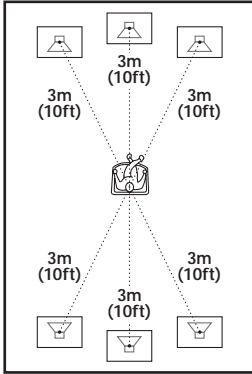

Be sure to change the value in the Setup Display when you move the speakers.

FRONT 3 m/10 ft	Front speaker distance from the listening position can be set in 0.3 metre (1 ft) increments from 0.9 to 6.9 metres (3 to 23 ft).
CENTER 3 m/10 ft	Center speaker distance can be moved up to 1.5 metres (5 ft) forward closer to your listening position from the front speaker position, in 0.3 metre (1 ft) increments.
SURROUND 3 m/10 ft	Surround speaker distance can be moved up to 4.5 metres (15 ft) closer to your listening position from the front speaker position, in 0.3 metre (1 ft) increments.
SURROUND BACK 3m/10ft	Surround back speaker distance can be moved up to 4.5 metres (15 ft) closer to your listening position from the front speaker position, in 0.3 metre (1 ft) increments.

Notes

- When you set the distance, the sound cuts off for a moment.
- If all front and surround speakers are not placed at an equal distance from your listening position, set the distance according to the closest speaker.

- Do not place the surround speakers farther away from your listening position than the front speakers.

■ LEVEL

You can vary the level of each speaker as follows. Be sure to set “TEST TONE” to “ON” for easy adjustment.

CENTER 0 dB	Adjusts the level of the center speaker (-10 dB to +10 dB, 1 dB steps).
SURROUND LEFT 0 dB SURROUND RIGHT 0 dB	Adjusts the level of the surround speakers (-10 dB to +10 dB, 1 dB steps).
SURROUND BACK 0 dB	Adjusts the level of the surround back speaker (-10 dB to +10 dB, 1 dB steps).
SUBWOOFER 0 dB	Adjusts the level of the subwoofer (-10 dB to +10 dB, 1 dB steps).

■ BALANCE

You can vary the balance of the left and right speakers as follows. Be sure to set “TEST TONE” to “ON” for easy adjustment.

FRONT CENTER	Adjusts the balance between the front left and right speakers. The center position is shown as “---”. (You can adjust from the center, 6 steps left or right.)
---------------------	--

To adjust the volume of all the speakers at one time

Use the VOLUME control on the receiver, or press VOLUME +/- on the remote.

■ TEST TONE

The speakers will emit a test tone to adjust “LEVEL” and “BALANCE.”

OFF	The test tone is not emitted from the speakers.
ON	The test tone is emitted from each speaker in sequence. When “BALANCE” is selected, the test tone is emitted from both left and right speakers simultaneously. When “LEVEL” is selected, the test tone is emitted from only the speaker that you are adjusting.

Adjusting the speaker balance and level by using the test tone

1 Press DVD SETUP in stop mode.

The Setup Display appears.

2 Press ↑ or ↓ repeatedly to select “SPEAKER SETUP,” then press ENTER.

3 Press ↑ or ↓ repeatedly to select “TEST TONE,” then press ENTER.

4 Press ↑ or ↓ repeatedly to select “ON,” then press ENTER.

You will hear the test tone from each speaker in sequence.

5 From your listening position, adjust the value of “BALANCE” and “LEVEL” using ←/↑/↓/→.

When selecting “BALANCE,” the test tone is emitted from both left and right speakers simultaneously.

When selecting “LEVEL,” the test tone is emitted from only the speaker which you are adjusting.

6 Press ENTER when you have finished making adjustments.

7 Press ↑ or ↓ repeatedly to select “TEST TONE,” then press ENTER.

8 Press ↑ or ↓ repeatedly to select “OFF,” then press ENTER.

Note

When you adjust the speaker settings, the sound cuts off for a moment.

Tip

To adjust the balance or the level without listening to the test tone, select “BALANCE” or “LEVEL” in step 3 and press ENTER. Then adjust the balance or level using ↑/↓ and press ENTER.

Additional Information

Troubleshooting

If you experience any of the following difficulties while using the receiver, use this troubleshooting guide to help remedy the problem before requesting repairs. Should any problem persist, consult your nearest Sony dealer.

Power

The power is not turned on.

- Check that the AC power cord is connected securely.

Picture

There is no picture.

- The video connecting cords are not connected securely.
- The video connecting cords are damaged.
- The receiver is not connected to the correct TV input jack (page 19).
- The video input on the TV is not set so that you can view pictures from the receiver.
- You have set “COMPONENT OUT” in “SCREEN SETUP” to “PROGRESSIVE” even though your TV cannot accept the signal in progressive format. In this case, press and hold **■** and **◀** simultaneously for a few seconds. The “COMPONENT OUT” setting returns to “INTERLACE.”
- Even if your TV is compatible with progressive format (480p) signals, the image may be affected when you set “COMPONENT OUT” to “PROGRESSIVE.” In this case, set “COMPONENT OUT” to “INTERLACE.”

Picture noise appears.

- The disc is dirty or flawed.
- If the picture output from your receiver goes through your VCR to get to your TV, the copy-protection signal applied to some DVD programs could affect picture quality. If you still experience problems even when you connect your receiver directly to your TV, try connecting your receiver to your TV's S video input (page 19).

Even though you set the aspect ratio in “TV TYPE” of “SCREEN SETUP,” the picture does not fill the screen.

- The aspect ratio on the disc is fixed.

The picture is black and white.

- Depending on the TV, the picture on the screen becomes black and white when you play a disc recorded in the NTSC color system.

Sound

There is no sound.

- The speaker cord is not connected securely.
- Check the speaker settings (pages 22, 77).
- The connecting cord is damaged. Replace it with a new one.
- Press MUTING on the remote if “MUTING ON” is displayed in the front panel display.
- The receiver is in pause mode or in Slow-motion Play mode. Press **▷** to return to normal play mode.
- Fast forward or fast reverse is performed. Press **▷** to return to normal play mode.
- Select “DEC. PRL.” from AMP MENU and set “AUTO” when playing DTS-CD signals from external equipment using the DIGITAL IN (OPTICAL IN/COAXIAL IN) jack (page 52).

The left and right sounds are unbalanced or reversed.

- Check that the speakers and components are connected correctly and securely.
- Adjust the balance parameter in the BALANCE menu (page 79).

There is no sound from the subwoofer.

- Check the speaker connections and settings (pages 15, 77).
- Set the sound field to “AUTO FORMAT DIRECT AUTO” (page 47).

Severe hum or noise is heard.

- Check that the speakers and components are connected securely.
- Check that the connecting cords are away from a transformer or motor, and at least 3 metres (10 feet) away from your TV set or a fluorescent light.
- Move your TV away from the audio components.
- The plugs and jacks are dirty. Wipe them with a cloth slightly moistened with alcohol.
- Select “DEC. PRL.” from AMP MENU and set “AUTO” when playing DTS-CD signals from external equipment using the DIGITAL IN (OPTICAL IN/COAXIAL IN) jack (page 52).
- Clean the disc.

When CD (PCM signal) playback starts, sound is not output initially.

- Select “DEC. PRL.” from AMP MENU and set “PCM” (page 52).

The sound loses stereo effect when you play a VIDEO CD, a CD, or an MP3.

- Set “AUDIO” to “STEREO” in the Control Menu display (page 45).
- Make sure the receiver is connected appropriately.

The surround effect is difficult to hear when you are playing a Dolby Digital or MPEG audio sound track.

- Make sure the sound field function is on (page 47).
- Check the speaker connections and settings (pages 15, 77).
- Depending on the DVD, the output signal may not be the entire 5.1 channel or 6.1 channel. It may be monaural or stereo even if the sound track is recorded in Dolby Digital or MPEG audio format.

The sound comes from the center speaker only.

- Depending on the disc, the sound may come from the center speaker only.

No sound is heard from the center speaker.

- Check the speaker connections and settings.
- Make sure the sound field function is on (page 47).

No sound or only a very low-level sound is heard from the surround/surround back speakers.

- Check the speaker connections and settings.
- Make sure the surround speakers are set to either “SMALL” or “LARGE.”
- Make sure the sound field function is on (page 47).
- Select a sound field containing the word “C.ST.EX” (page 49).
- Depending on the source, the effect of the surround/surround back speakers may be less noticeable.

Operation

Radio stations cannot be tuned in.

- Check that the antennas are connected securely. Adjust the antennas or connect an external antenna if necessary.
- The signal strength of the stations is too weak (when tuning in with automatic tuning). Use manual tuning.
- No stations have been preset or the preset stations have been cleared (when tuning by scanning preset stations). Preset the stations (page 69).
- Press DISPLAY/JUMP so that the frequency appears in the display.

The remote does not function.

- The controllable function on the remote is another unit(s). Press FUNCTION and select “DVD,” “VIDEO1,” “VIDEO2,” “TV/SAT,” “MD/DAT,” or “TUNER” using Cursor key, and then push Cursor key (page 68).
- There are obstacles between the remote and the receiver.
- The distance between the remote and the receiver is too far.
- The remote is not pointed at the remote sensor on the receiver.
- The batteries in the remote are weak.

The disc does not play.

- There is no disc inserted.
- The disc is upside down. Insert the disc with the playback side facing down on the disc tray.
- The disc is skewed on the disc tray.
- The receiver cannot play CD-ROMs, etc. (page 8).
- The region code on the DVD does not match the receiver.
- Moisture has condensed inside the receiver. Remove the disc and leave the receiver turned on for about half an hour (page 3).

The MP3 audio track cannot be played.

- The DATA CD is not recorded in an MP3 format that conforms to ISO9660 Level 1/ Level 2 or Joliet.
- The MP3 audio track does not have the extension “.MP3.”
- The data is not formatted in MP3 even though it has the extension “.MP3.”
- The receiver can only play MP3 (MPEG1 Audio Layer3) audio.
- Remove the disc and select “CUSTOM SETUP” from the setup items. Then select “DATA CD PRIORITY” and set to “MP3” again. (page 77)
- There are more than 8 directory levels.

The title of the MP3 audio album or track is not correctly displayed.

- The receiver can only display alphabetical letters and numbers. Other characters are displayed as “.”.

The JPEG image file cannot be played

- The DATA CD is not recorded in a JPEG format that conforms to ISO9660 Level1/Level 2 or Joliet.
- The JPEG image file does not have the extension “.JPG” or “.JPEG.”

- The data is not formatted in JPEG even though it has the extension “.JPG” or “.JPEG.”
- Image length or width is more than 4720 dots.
- Remove the disc and select “CUSTOM SETUP” from the setup items. Then select “DATA CD PRIORITY” and set to “JPEG” again. (page 77)
- There are more than 8 directory levels.
- You cannot play the Progressive JPEG files.

The title of a JPEG album or file is not correctly displayed.

- The receiver can only display alphabetical letters and numbers. Other characters are displayed as “ ”.

The display for entering the password does not appear for Super Audio CD, even though Custom Parental Control is set.

- Custom Parental Control is set for different layers of a Super Audio CD.

A disc does not start playing from the beginning.

- Program Play, Shuffle Play, or Repeat Play has been selected (pages 33, 35, 36).
Press CLEAR to cancel these functions before playing a disc.
- Resume Play has been selected.
During stop, press ■ on the receiver or the remote and then start playback (page 26).
- The title, DVD or PBC menu automatically appears on the TV screen.

The receiver starts playing the disc automatically.

- The DVD features an auto playback function.

Playback stops automatically.

- Some discs may contain an auto pause signal.
While playing such a disc, the receiver stops playback at the auto pause signal.

The receiver turns off during DVD playback.

- If approximately one hour passes with DVD playback paused or with the DVD top menu or a DVD menu displayed during DVD playback, the receiver automatically turns off.

You cannot perform some functions such as Stop, Search, Slow-motion Play, Repeat Play, Shuffle Play, or Program Play.

- Depending on the disc, you may not be able to perform some of the operations above. See the operating manual that came with the disc.

Messages do not appear on the screen in the language you want.

- In the Setup Display, select the desired language for the on-screen display in “OSD” under “LANGUAGE SETUP” (page 74).

The language for the sound track cannot be changed.

- Multilingual tracks are not recorded on the DVD being played.
- The DVD prohibits changing the language for the sound track.

The subtitle language cannot be changed.

- Multilingual subtitles are not recorded on the DVD being played.
- The DVD prohibits changing the subtitles.

The subtitle cannot be turned off.

- The DVD prohibits turning off subtitles.

The angles cannot be changed.

- Multi-angles are not recorded on the DVD being played (page 54).
- The DVD prohibits changing the angles.

A disc cannot be ejected and “LOCKED” appears in the front panel display.

- Contact your Sony dealer or local authorized Sony service facility.

“PROTECT” appears in the front panel display.

- The speaker protection circuit is functioning.
Check the speaker connections.

“REMOVE” is displayed in the front panel display.

- Remove the disc in front of you and turn off the receiver once, and then turn it on again.

“MECHA LOCK” is displayed in the front panel display.

- Turn the power off and then on again by pressing POWER on the receiver.

The receiver does not work normally.

- If the receiver’s operation becomes effected, press POWER on the receiver to turn off the power, then turn on the power again.

Specifications

AUDIO POWER SPECIFICATIONS

POWER OUTPUT AND TOTAL HARMONIC DISTORTION:

With 8 ohm loads, both channels driven, from 20 – 20,000 Hz; rated 120 watts per channel minimum RMS power, with no more than 0.7 % total harmonic distortion from 250 milli watts to rated output.

Amplifier section

Stereo mode	120 W + 120 W (8/4 ohms, 20 – 20,000 Hz, THD 0.7 %)
Surround mode	Front: 120 W + 120 W Center*: 120 W Surround*: 120 W + 120 W Surround back*: 120 W (8/4 ohms, 20 – 20,000 Hz, THD 0.7 %)

* Depending on the sound field settings and the source, there may be no sound output.

Inputs (Analogue)	ANALOG IN: Sensitivity: 150 mV Impedance: 50 kilohms
Inputs (Digital)	DIGITAL IN OPTICAL: DIGITAL IN COAXIAL: Impedance: 75 ohms
Outputs (Analogue)	SUB WOOFER OUT: Voltage: 3 V Impedance: 100 ohms PHONES: Accepts low- and high-impedance headphones
Outputs (Digital)	DIGITAL OUT OPTICAL

Super Audio CD/DVD system

Laser	Semiconductor laser (Super Audio CD/DVD: $\lambda = 650 \text{ nm}$) (CD: $\lambda = 780 \text{ nm}$) Emission duration: continuous
Signal format system	NTSC

FM tuner section

System	PLL quartz-locked digital synthesizer system
Tuning range	87.5 – 108.0 MHz (100 kHz step)
Antenna	FM wire antenna
Antenna terminals	75 ohms, unbalanced
Intermediate frequency	10.7 MHz

AM tuner section

System	PLL quartz-locked digital synthesizer system
Tuning range	530 – 1710 kHz (with the interval set at 10 kHz) 531 – 1710 kHz (with the interval set at 9 kHz)
Antenna	Loop antenna
Intermediate frequency	450 kHz

Video section

Inputs	Video: 1 Vp-p 75 ohms S-video: Y: 1 Vp-p 75 ohms C: 0.286 Vp-p 75 ohms Component: Y: 1 Vp-p 75 ohms Pb/Cb: 0.7 Vp-p Pr/Cr: 0.7 Vp-p
Outputs	Video: 1 Vp-p 75 ohms S-video: Y: 1 Vp-p 75 ohms C: 0.286 Vp-p 75 ohms Component: Y: 1 Vp-p 75 ohms Pb/Cb: 0.7 Vp-p Pr/Cr: 0.7 Vp-p

General

Power requirements	120 V AC, 60 Hz
Power consumption	180 W
	1 W (at the Power Saving Mode)
Dimensions (approx.)	430 × 136 × 448 mm (17 × 5 ³ / ₈ × 17 ³ / ₄ inches) (w/h/d) incl. projecting parts
Mass (approx.)	9.7 kg (21 lb 7 oz)
Operating temperature	5°C to 35°C (41°F to 95°F)
Operating humidity	5 % to 90 %
Supplied accessories	See page 13.

Design and specifications are subject to change without notice.

Glossary

Album

Section of a music piece or an image on a data CD containing MP3 audio tracks or JPEG files.

Chapter

Subdivision of a title on a DVD. A title is composed of several chapters.

Digital Cinema Sound (DCS)

This is the generic name of the surround sound produced by digital signal processing technology developed by Sony. Unlike previous surround sound fields mainly directed at the reproduction of music, Digital Cinema Sound is designed specifically for the enjoyment of movies.

Dolby Digital

This movie theatre sound format is more advanced than Dolby Surround Pro Logic. In this format, the surround speakers output stereo sound with an expanded frequency range, and a subwoofer channel for deep bass is independently provided. This format is also called "5.1," with the subwoofer channel designated as the 0.1 channel (since it functions only when a deep bass effect is needed). All six channels in this format are recorded separately for superior channel separation. Furthermore, since all the signals are processed digitally, less signal degradation occurs.

Dolby Digital EX

An enhanced compatible format of Dolby Digital 5.1, developed by Dolby Laboratories and Lucasfilm THX, which adds an extra surround back channel, and can be used for 6.1 (three surround speakers) channel playback, using matrix encoding.

Dolby Pro Logic II

Dolby Pro Logic II creates five full-bandwidth output channels from two-channel sources. This is done using an advanced, high-purity matrix surround decoder that extracts the spatial properties of the original recording without adding any new sounds or tonal colorations.

■ **Movie mode**

The Movie mode is for use with stereo television shows and all programs encoded in Dolby Surround. The result is enhanced soundfield directionality that approaches the quality of discrete 5.1-channel sound.

■ **Music mode**

The Music mode is for use with any stereo music recordings, and provides a wide and deep sound space.

Dolby Surround Pro Logic

As one method of decoding Dolby Surround, Dolby Surround Pro Logic produces four channels from two-channel sound. Compared with the former Dolby Surround system, Dolby Surround Pro Logic reproduces left-to-right panning more naturally and localizes sounds more precisely. To take full advantage of Dolby Surround Pro Logic, you should have one pair of surround speakers and a center speaker. The surround speakers output monaural sound.

DTS

Digital audio compression technology developed by Digital Theater Systems, Inc. This technology conforms to 5.1-channel surround. This format comprises of stereo surround channels and a discrete subwoofer channel. DTS provides the same 5.1 discrete channels of high quality digital audio. The superior channel separation is realized due to all channel data being recorded discretely and processed digitally.

DTS-ES

An enhanced compatible format of 5.1 channel, which adds an extra surround back channel. There are two formats: Discrete 6.1, which processes the surround back signal independently, and Matrix 6.1, which processes it along with the Surround (L/R) channels.

DVD

A disc that contains up to 8 hours of moving pictures even though its diameter is the same as a CD.

The data capacity of a single-layer and single-sided DVD, at 4.7 GB (Giga Byte), is 7 times that of a CD. Furthermore, the data capacity of a dual-layer and single-sided DVD is 8.5 GB, a

single-layer and double-sided DVD 9.4 GB, and a dual-layer and double-sided DVD 17 GB. The picture data uses the MPEG 2 format, a worldwide standard of digital compression technology. The picture data is compressed to about 1/40 of its original size. DVD also uses variable rate coding technology that processes allocated data according to the status of the picture.

The audio data is recorded in Dolby Digital as well as in PCM, allowing you to enjoy more realistic audio presence.

Furthermore, various advanced functions such as the multi-angle, multilingual, and Parental Control functions are provided with the DVD.

File

Section of a picture on a data CD containing JPEG image files.

Film based software, Video based software

DVDs can be classified as Film based or Video based software. Film based DVDs contain the same images (24 frames per second) that are shown at movie theatres. Video based DVDs, such as television dramas or sit-coms, displays images at 30 frames (or 60 fields) per second.

Interlace format (Interlaced scanning)

The Interlace format is the NTSC standard method for displaying TV images at 30 frames per second. Each frame is scanned twice - alternately between the even numbered scanning lines and then odd numbered scanning lines, at 60 times per second.

Multi-angle function

Various angles of a scene, or viewpoints of the video camera are recorded on some DVDs.

Multilingual function

Several languages for the sound or subtitles in a picture are recorded on some DVDs.

Neo:6

Developed by Digital Theater Systems, Inc., applies a conventional 2-channel or Dolby Digital source signal to a high-precision, digital matrix decoder to achieve 6.1 channel surround playback.

CINEMA mode allows for more separation of

channels to enhance the 6.1 channel effect, and is best suited for movies.

MUSIC mode allows the front L and R channels to go unprocessed for optimum stereo, with the addition of the surround components adding a special quality to the sound.

Parental Control

A function of the DVD to limit playback of the disc by the age of the viewer according to the limitation level in each country. The limitation varies from disc to disc; when it is activated, playback is completely prohibited, violent scenes are skipped or replaced with other scenes and so on.

Playback Control (PBC)

Signals encoded on VIDEO CDs (Version 2.0) to control playback.

By using menu screens recorded on VIDEO CDs with PBC functions, you can enjoy playing simple interactive programs, programs with search functions, and so on.

Progressive format (sequential scanning)

In contrast to the Interlace format, the progressive format can reproduce 60 frames per second by reproducing all scanning lines (525 lines for the NTSC system). The overall picture quality increases and still images, text and horizontal lines appear sharper. This format is compatible with the 525 progressive format.

Region Code

This receiver is used to protect copyrights. A region number is allocated on each DVD system or DVD disc according to the sales region. Each region code is shown on the receiver as well as on the disc packaging. The receiver can play the discs that match its region code. The receiver can also play discs with the “” mark. Even when the region code is not shown on the DVD, the region limit may still be activated.

Scene

On a VIDEO CD with PBC (playback control) functions, the menu screens, moving pictures and still pictures are divided into sections called “scenes.”

Super Audio CD

A Super Audio CD disc can reproduce sounds that are extremely faithful to the original sound by use of DSD (Direct Stream Digital) technology. This technology utilizes a sampling frequency of 2.8224 MHz, which is 64 times that of a conventional CD, and 1-bit quantization that enables the disc to hold 4 times the amount of information that a standard PCM format CD can hold. Super Audio CDs are divided into the following types.

- Super Audio CD (single layer disc)
This disc consists of a single HD layer*.
- * High density signal layer for the Super Audio CD



- Super Audio CD (dual layer disc)
This disc consists of dual HD layers and is capable of extended play over long periods. Also, as the dual layer disc consists of dual HD layers on one side only, you do not have to turn the disc over during playback.

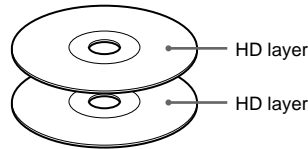

- Super Audio CD + CD (Hybrid disc)
This disc consists of an HD layer and a CD layer. Also, as the dual layers are on one side only, you do not have to turn the disc over during playback. You can play this CD layer using a conventional CD player.

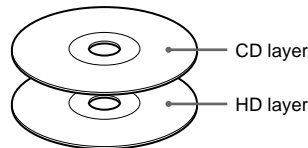

- 2 channel + Multi-channel Super Audio CD
This disc consists of a 2 channel playback area and a multi-channel playback area.

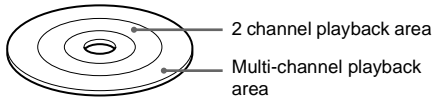

Title

The longest section of a picture or music feature on a DVD, movie, etc., in video software, or the entire album in audio software.

Track

Section of a picture or a music piece on a Super Audio CD, CD, VIDEO CD or MP3. An album is composed of several tracks (MP3 only).

VIDEO CD

A compact disc that contains moving pictures. The picture data uses the MPEG 1 format, a worldwide standard of digital compression technology. The picture data is compressed to about 1/140 of its original size. Consequently, a 12 cm VIDEO CD can contain up to 74 minutes of moving pictures.

VIDEO CDs also contain compact audio data. Sounds outside the range of human hearing are compressed while sounds we can hear are not compressed. VIDEO CDs can hold 6 times the audio information of conventional audio CDs.

There are 2 versions of VIDEO CDs.

- Version 1.1: You can play only moving pictures and sounds.
- Version 2.0: You can play high-resolution still pictures and enjoy PBC functions.

This receiver conforms to both versions.

Index to Parts and Controls

For more information, refer to the pages indicated in parentheses.

Front Panel

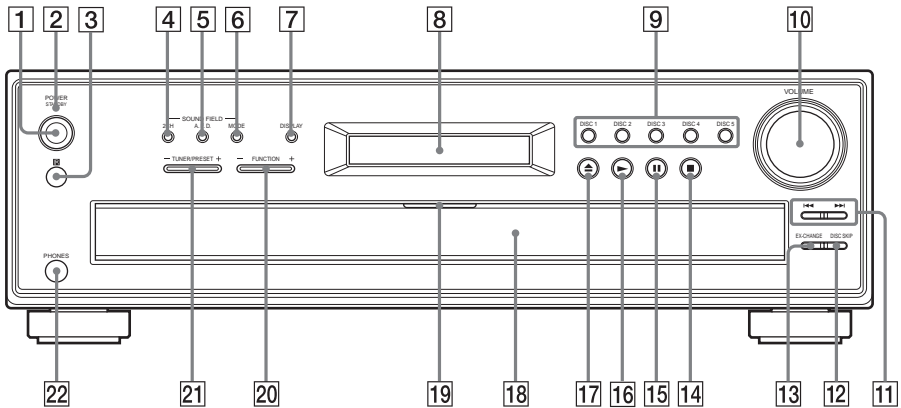

- | | |
|-----------------------------------|---|
| 1 Power switch (23) | 12 DISC SKIP (23, 25) |
| 2 STANDBY indicator (23) | 13 EX-CHANGE (23, 25) |
| 3 (remote sensor) (13) | 14 (stop) (23) |
| 4 2CH (47) | 15 (pause) (24) |
| 5 A.F.D. (47) | 16 (play) (23) |
| 6 MODE (49) | 17 (open/close) (23) |
| 7 DISPLAY (40, 70) | 18 Disc Tray (23) |
| 8 Front Panel Display (90) | 19 MULTI CHANNEL DECODING indicator (72) |
| 9 DISC1-DISC5 (23) | 20 FUNCTION +/- (68) |
| 10 VOLUME control (23) | 21 TUNER/PRESET +/- (69) |
| 11 (24) | 22 PHONES jack (23) |

Front Panel Display

When playing back a DVD

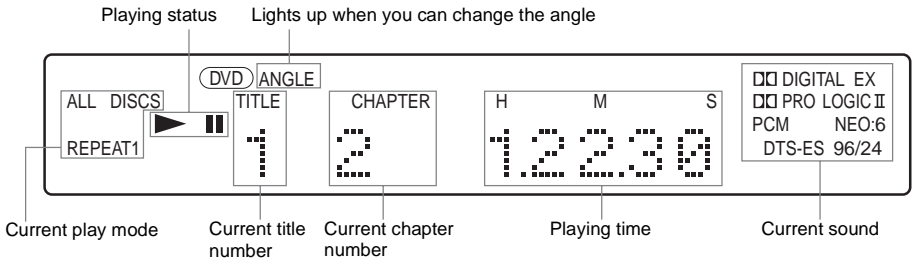

When playing back a Super Audio CD, CD, VIDEO CD, or MP3

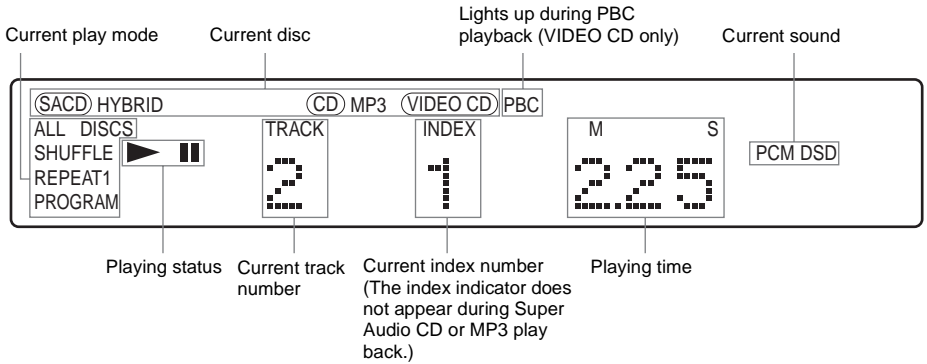

When listening to the radio

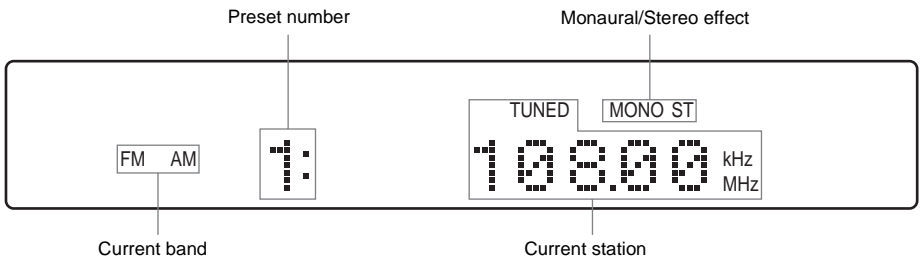

When playing back a JPEG file

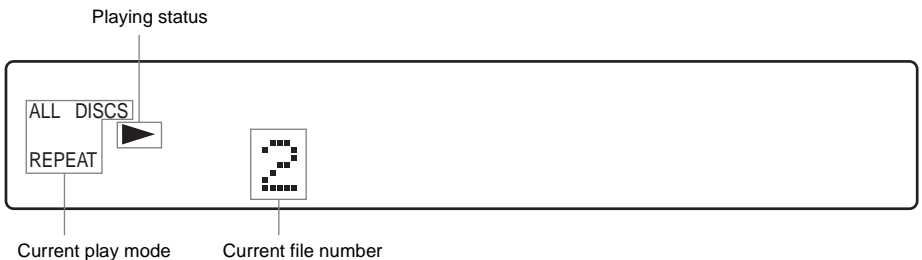

Rear Panel

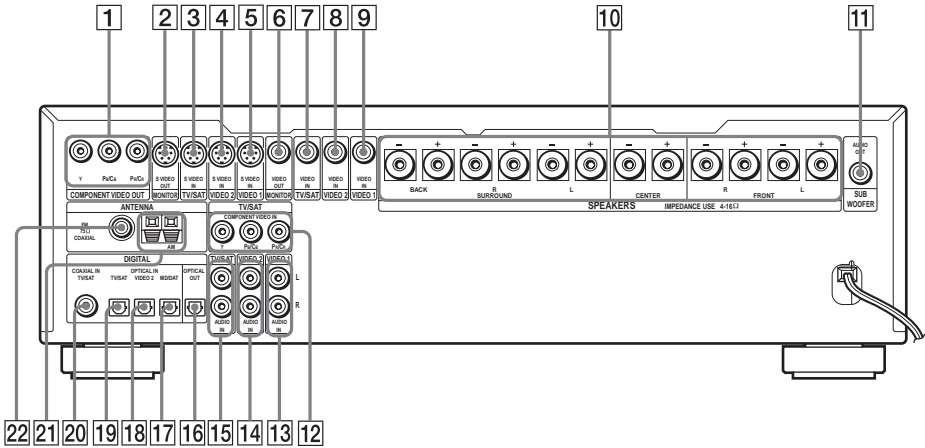

- | | |
|---|--|
| <p>1 COMPONENT VIDEO OUT jacks (19)</p> <p>2 MONITOR (S VIDEO OUT) jack (19)</p> <p>3 TV/SAT (S VIDEO IN) jack (19)</p> <p>4 VIDEO2 (S VIDEO IN) jack (19)</p> <p>5 VIDEO1 (S VIDEO IN) jack (19)</p> <p>6 MONITOR (VIDEO OUT) jack (19)</p> <p>7 TV/SAT (VIDEO IN) jack (19)</p> <p>8 VIDEO2 (VIDEO IN) jack (19)</p> <p>9 VIDEO1 (VIDEO IN) jack (19)</p> <p>10 SPEAKER terminals (14)</p> <p>11 SUB WOOFER (ANALOG OUT) jack (14)</p> <p>12 COMPONENT VIDEO IN (TV/SAT) jacks (19)</p> | <p>13 VIDEO1 (AUDIO L/R IN) jack (19)</p> <p>14 VIDEO2 (AUDIO L/R IN) jack (19)</p> <p>15 TV/SAT (AUDIO L/R IN) jack (19)</p> <p>16 DIGITAL (OPTICAL OUT) jack (19)</p> <p>17 DIGITAL (OPTICAL IN MD/DAT) jack (19)</p> <p>18 DIGITAL (OPTICAL IN VIDEO2) jack (19)</p> <p>19 DIGITAL (OPTICAL IN TV/SAT) jack (19)</p> <p>20 DIGITAL (COAXIAL IN TV/SAT) jack (19)</p> <p>21 AM terminals (17)</p> <p>22 FM 75Ω COAXIAL jack (17)</p> |
|---|--|

Remote

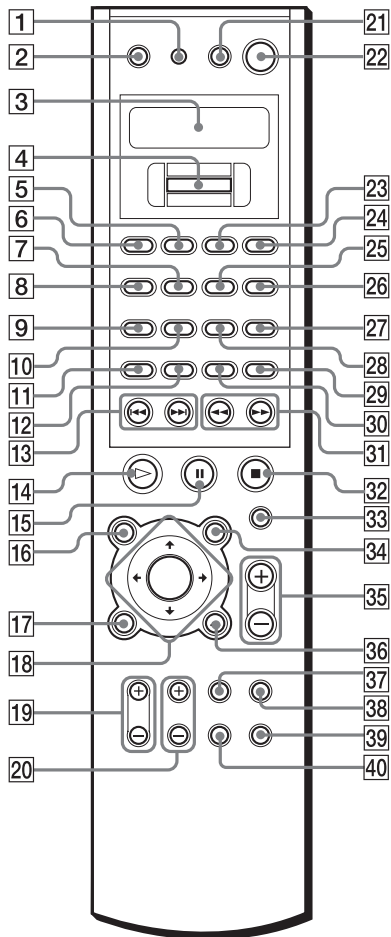

Notes

- This remote control glows in the dark. However, before glowing, the remote must be exposed to light for a while.
- When you operate a DVD player, press **FUNCTION** [6] and select "DVD" using Cursor key [4], and then change the mode of the receiver to DVD.

- 1** RM SET UP (63, 65, 66, 67)
- 2** TV I/O (on/standby) (64, 65)
- 3** Display (62)
- 4** Cursor key (23, 24, 27, 33, 38, 54, 57, 59, 63, 64, 65, 66, 67, 68, 69, 70, 73)
- 5** DISC (23, 24)

- 6** FUNCTION (66, 67, 68, 69, 70)
- 7** AUDIO (45)
- 8** PLAY MODE (33, 35)
- 9** REPEAT (33, 36)
- 10** ANGLE (54)
- 11** DISPLAY/JUMP (40, 70)
- 12** SUBTITLE (55)
- 13** ◀◀/▶▶, CH -/+, PRESET -/+ (24, 27, 67, 69, 70, 71)
- 14** ▷ (play) (23, 24, 26, 27, 32, 33, 35, 37, 59)
- 15** || (pause) (24)
- 16** TOP MENU/GUIDE ALBUM- (27, 29, 30, 66)
- 17** DVD DISPLAY (29, 30, 35, 38, 43, 44, 45, 54, 55, 56, 57)
- 18** ◀/▶/◀/▶/▶/▶ ENTER (27, 29, 30, 32, 33, 35, 38, 45, 48, 51, 52, 53, 54, 55, 56, 57, 59, 69, 72, 73)
- 19** TV VOL +/- (65)
- 20** TV CH +/- (65)
- 21** AV I/O (on/standby) (65, 66, 67)
- 22** I/O (on/standby) (23, 69)
- 23** NUM (27, 33, 38, 54, 57, 59, 73)
- 24** 2CH (47)
- 25** BAND (69, 70)
- 26** A.F.D. (47, 48)
- 27** MODE (49)
- 28** STEREO/MONO (70)
- 29** CLEAR (33, 35, 36, 38)
- 30** ENTER
- 31** ◀◀/▶▶, SLOW ◀||▶, TUNING -/+ (31, 37, 69, 70)
- 32** ■ (stop) (23, 24, 26, 27, 57)
- 33** OPEN/CLOSE (23)
- 34** AV MENU ALBUM+ (27, 29, 30, 66)
- 35** VOLUME +/- (24, 70)
- 36** ⏪ RETURN/EXIT (27, 29, 30, 33, 38, 59, 73)
- 37** TV/VIDEO (65)
- 38** MUTING (24)
- 39** AMP MENU (48, 51, 52, 53, 69, 71, 72)
- 40** DVD SETUP (59, 73)

Language Code List

The language spellings conform to the ISO 639: 1988 (E/F) standard.

Code	Language	Code	Language	Code	Language
1027	Afar	1245	Inupiak	1489	Russian
1028	Abkhazian	1248	Indonesian	1491	Kinyarwanda
1032	Afrikaans	1253	Icelandic	1495	Sanskrit
1039	Amharic	1254	Italian	1498	Sindhi
1044	Arabic	1257	Hebrew	1501	Sangho
1045	Assamese	1261	Japanese	1502	Serbo-Croatian
1051	Aymara	1269	Yiddish	1503	Singhalese
1052	Azerbaijani	1283	Javanese	1505	Slovak
1053	Bashkir	1287	Georgian	1506	Slovenian
1057	Byelorussian	1297	Kazakh	1507	Samoan
1059	Bulgarian	1298	Greenlandic	1508	Shona
1060	Bihari	1299	Cambodian	1509	Somali
1061	Bislama	1300	Kannada	1511	Albanian
1066	Bengali; Bangla	1301	Korean	1512	Serbian
1067	Tibetan	1305	Kashmiri	1513	Siswati
1070	Breton	1307	Kurdish	1514	Sesotho
1079	Catalan	1311	Kirghiz	1515	Sundanese
1093	Corsican	1313	Latin	1516	Swedish
1097	Czech	1326	Lingala	1517	Swahili
1103	Welsh	1327	Laothian	1521	Tamil
1105	Danish	1332	Lithuanian	1525	Telugu
1109	German	1334	Latvian; Lettish	1527	Tajik
1130	Bhutani	1345	Malagasy	1528	Thai
1142	Greek	1347	Maori	1529	Tigrinya
1144	English	1349	Macedonian	1531	Turkmen
1145	Esperanto	1350	Malayalam	1532	Tagalog
1149	Spanish	1352	Mongolian	1534	Setswana
1150	Estonian	1353	Moldavian	1535	Tonga
1151	Basque	1356	Marathi	1538	Turkish
1157	Persian	1357	Malay	1539	Tsonga
1165	Finnish	1358	Maltese	1540	Tatar
1166	Fiji	1363	Burmese	1543	Twi
1171	Faroese	1365	Nauru	1557	Ukrainian
1174	French	1369	Nepali	1564	Urdu
1181	Frisian	1376	Dutch	1572	Uzbek
1183	Irish	1379	Norwegian	1581	Vietnamese
1186	Scots Gaelic	1393	Occitan	1587	Volapük
1194	Galician	1403	(Afan) Oromo	1613	Wolof
1196	Guarani	1408	Oriya	1632	Xhosa
1203	Gujarati	1417	Punjabi	1665	Yoruba
1209	Hausa	1428	Polish	1684	Chinese
1217	Hindi	1435	Pashto; Pushto	1697	Zulu
1226	Croatian	1436	Portuguese		
1229	Hungarian	1463	Quechua	1703	Not specified
1233	Armenian	1481	Rhaeto-Romance		
1235	Interlingua	1482	Kirundi		
1239	Interlingue	1483	Romanian		

DVD Setup Menu List

You can set the following items with the DVD Setup menu.

The default setting are underlined.

LANGUAGE SETUP

- OSD — (Selects the language you want to use from the displayed language list.)
- DVD MENU^{a)} — (Selects the language you want to use from the displayed language list.)
- AUDIO^{a)} — (Selects the language you want to use from the displayed language list.)
- SUBTITLE^{a)} — (Selects the language you want to use from the displayed language list.)

SCREEN SETUP

- TV TYPE^{a)} —
 - 4:3 LETTER
 - BOX
 - 4:3 PAN SCAN
 - 16:9
- SCREEN SAVER —
 - ON
 - OFF
- BACKGROUND —
 - JACKET
 - PICTURE
 - GRAPHICS
 - BLUE
 - BLACK
- COMPONENT OUT —
 - INTERLACE
 - PROGRESSIVE

CUSTOM SETUP

- PARENTAL^{a)} CONTROL — LEVEL —
 - 8. OFF
 - 7. NC17
 - 6. R
 - 5.
 - 4. PG13
 - 3. PG
 - 2.
 - 1. G
 - STANDARD —
 - USA
 - OTHERS →
 - CHANGE PASSWORD
- TRACK^{a)} SELECTION —
 - OFF
 - AUTO
- AUDIO^{b)} DRC —
 - OFF
 - STANDARD
 - MAX
- DATA CD^{c)} PRIORITY —
 - MP3
 - JPEG
- JPEG DATE —
 - MM/DD/YYYY
 - YYYY/MM/DD
 - DD/MM/YYYY
 - YYYY/DD/MM

a) DVD only

b) Dolby Digital sources only

c) MP3, JPEG only

SPEAKER SETUP

SIZE	FRONT	LARGE
		SMALL
	CENTER	LARGE
		SMALL
	SURROUND	NONE
		LARGE (BEHIND, LOW)
		LARGE (BEHIND, HIGH)
		LARGE (SIDE, LOW)
		LARGE (SIDE, HIGH)
		SMALL (BEHIND, LOW)
SMALL (BEHIND, HIGH)		
SMALL (SIDE, LOW)		
SMALL (SIDE, HIGH)		
NONE		
SURROUND BACK	LARGE	
	SMALL	
	NONE	
SUBWOOFER	YES	
	NONE	
DISTANCE	FRONT	0.9m – 6.9m/ 3ft – 23ft
		(3m/10ft)
	CENTER	0.9m – 6.9m/ 3ft – 23ft
		(3m/10ft)
	SURROUND	0.9m – 6.9m/ 3ft – 23ft
		(3m/10ft)
	SURROUND BACK	0.9m – 6.9m/ 3ft – 23ft
		(3m/10ft)
LEVEL	CENTER	-10 dB – +10 dB (0dB)
	SURROUND	-10 dB – +10 dB (0dB)
	LEFT	(0dB)
	SURROUND	-10 dB – +10 dB (0dB)
	RIGHT	(0dB)
	SURROUND	-10 dB – +10 dB (0dB)
	BACK	(0dB)
SUBWOOFER	-10 dB – +10 dB (0dB)	
BALANCE	FRONT	6 steps left or right
TEST TONE	OFF	(CENTER)
	ON	

RESET

- YES
- NO

Index

Numerics

16:9 75
4:3 LETTER BOX 75
4:3 PAN SCAN 75

A

ALBUM 29, 38
Album 7, 85
ANGLE 54
Antenna Hookups 17
AUDIO 45, 74
AUDIO DRC 77

B

BACKGROUND 75
BALANCE 79
Batteries 13

C

CHAPTER 39
Chapter 7, 85
COMPONENT OUT 76
Control Menu 11
CUSTOM PARENTAL
CONTROL 57
CUSTOM SETUP 76

D

DATA CD PRIORITY 77
Decode Priority 52
Digital Cinema Sound 85
DIMMER 72
DISPLAY 40
DISTANCE 79
Dolby Digital 85
Dolby Digital EX 85
Dolby Surround Pro Logic 86
DTS 86
DTS-ES 86
DVD 86
DVD MENU 27, 74

F

Fast forward 37
Fast reverse 37
File 7, 86
Front Panel 89
Front panel display 90

H

Handling discs 9

I

INDEX 39
Index 7

J

JPEG 30
JPEG DATE 77

L

LANGUAGE SETUP 74
Learn Function 64
LEVEL 79
Listening to the Radio 70

M

Macro Function 63
MP3 28
Multi-angle function 54, 86
Multilingual function 45, 86
MUTING 24

N

Neo:6 86

O

On-screen display
Control Menu display 11
OSD 74

P

PARENTAL CONTROL 59, 76,
87
PBC Playback 27, 87
PICTURE MODE 56
PLAY MODE 33, 35
Power Saving 24
Program Play 33

R

Radio 70
Rear Panel 91
Region Code 8, 87
Remote 65, 92
REPEAT 36
RESET 74
Resume Play 26

S

S VIDEO 19
Scan 37
SCENE 11
Scene 7, 87
SCREEN SAVER 75
SCREEN SETUP 75
Setup Display 73
SHUFFLE 35
Shuffle Play 35
SIZE 77
Slide Show 31
Slow-motion 37
Sound Field 47
Speaker Impedance 53
SPEAKER SETUP 77
Speaker System Hookup 14
STEREO/MONO 70
SUBTITLE 74
Super Audio CD 87
Surround Back Decoding Mode
51

T

TEST TONE 79
TIME SEARCH 38
TITLE 38
Title 7, 88
TRACK 38
Track 7, 88
TRACK SELECTION 76
Troubleshooting 81
TV and Video Component
Hookups 19
TV TYPE 75

U

Usable discs 7

V

VIDEO CD 88

AVERTISSEMENT

Attention – L'utilisation d'instruments optiques avec ce produit augmente le risque de lésion oculaire.

Pour les clients canadiens

ATTENTION

CAUTION

TO PREVENT ELECTRIC SHOCK, MATCH WIDE BLADE OF PLUG TO WIDE SLOT, FULLY INSERT.

ATTENTION

POUR EVITER LES CHOCS ELECTRIQUES, INTRODUIRE LA LAME LA PLUS LARGE DE LA FICHE DANS LA BORNE CORRESPONDANTE DE LA PRISE ET POUSSER JUSQU'AU FOND.



ENERGY STAR[®] est une marque déposée aux Etats-Unis.

En tant que partenaire d'ENERGY STAR[®], Sony atteste que son produit répond aux recommandations d'ENERGY STAR[®] en matière d'économie d'énergie.

Précautions

Sécurité

- Si un objet ou du liquide venait à pénétrer à l'intérieur du boîtier, débranchez l'appareil et faites-le vérifier par un personnel qualifié avant de le remettre en marche.
- L'appareil n'est pas déconnecté du secteur tant qu'il reste branché sur la prise secteur, même s'il a été mis, proprement dit, hors tension.
- Débranchez l'appareil de la prise murale si vous prévoyez de ne pas l'utiliser pendant une longue période. Pour débrancher le cordon, tirez sur la fiche, ne tirez jamais sur le cordon lui-même.

Installation

- N'installez pas l'appareil dans un espace confiné comme dans une bibliothèque ou un meuble encastré.
- Prévoyez une circulation d'air suffisante de manière à éviter toute surchauffe interne.
- Ne placez pas l'appareil sur une surface moelleuse (comme un tapis, une couverture, etc.) ou près de tissus (comme un rideau ou une tenture) risquant de bloquer les fentes d'aération.
- N'installez pas l'appareil à proximité de sources de chaleur telles que des radiateurs ou des conduites d'air chaud, ni à des endroits exposés à la lumière directe du soleil, à une poussière excessive, à des vibrations mécaniques ou à des chocs.
- N'installez pas l'appareil en position inclinée. L'appareil est conçu pour fonctionner uniquement à l'horizontale.
- Gardez l'appareil et les disques à l'écart de tout équipement contenant des aimants magnétiques puissants, par exemple des fours à micro-ondes ou de puissants haut-parleurs.
- Ne posez pas d'objets lourds sur l'appareil.
- Si vous transportez l'appareil directement d'une pièce froide dans une pièce chaude, de l'humidité peut apparaître par condensation à l'intérieur de l'appareil et endommager les lentilles. La première fois que vous installez l'appareil ou lorsque vous le déplacez d'un endroit frais vers un endroit chaud, attendez environ une heure avant de le faire fonctionner.

Félicitations !

Nous vous remercions d'avoir fait l'acquisition de cet ampli-tuner Super Audio CD/DVD de Sony. Avant de le faire fonctionner, lisez attentivement ce mode d'emploi et conservez-le pour toute référence ultérieure.

Précautions

Sécurité

Si un objet ou du liquide venait à pénétrer à l'intérieur du boîtier, débranchez l'ampli-tuner et faites-le vérifier par un personnel qualifié avant de le remettre en marche.

Installation

- Installez l'ampli-tuner dans un endroit suffisamment ventilé pour éviter toute surchauffe interne.
- En cas de volume élevé sur de longues périodes, le boîtier devient chaud au toucher. Il ne s'agit pas d'un dysfonctionnement. Cependant, il est conseillé de ne pas le toucher. N'installez pas l'appareil dans un espace confiné où la ventilation est faible car il y a un risque de surchauffe.
- Ne bouchiez pas les orifices de ventilation en posant quelque chose sur l'ampli-tuner. Le système est équipé d'un amplificateur haute puissance. Si les orifices de ventilation de la partie supérieure sont bouchés, l'ampli-tuner peut surchauffer et mal fonctionner.
- N'installez pas l'ampli-tuner sur une surface molle, telle qu'un tapis, qui risquerait de boucher les orifices de ventilation situés sous l'ampli-tuner.
- N'installez pas votre ampli-tuner à proximité de sources de chaleur ou dans un endroit soumis aux rayons du soleil, à une poussière excessive ou à des chocs mécaniques.

Fonctionnement

- Si l'ampli-tuner est transporté directement d'un endroit froid à un endroit chaud ou s'il est installé dans une pièce très humide, de la condensation risque de se former sur l'optique située à l'intérieur de l'ampli-tuner. Si cela se produit, votre ampli-tuner risque de ne pas fonctionner correctement. Dans ce cas, retirez le disque et laissez l'ampli-tuner sous tension pendant environ 30 minutes jusqu'à ce que l'humidité se soit complètement évaporée.
- Avant de déplacer votre ampli-tuner, retirez tous les disques. Sinon, vous risquez de les endommager.

- Par souci d'économie d'énergie, le système peut être mis complètement hors tension à l'aide de l'interrupteur POWER de l'appareil principal. Bien que le voyant reste allumé pendant quelques temps, le système est complètement hors tension.

Réglage du volume

N'augmentez pas le volume lorsque vous écoutez un passage avec de très faibles niveaux d'entrée ou sans signal audio. Vous risqueriez d'endommager les enceintes au moment du passage caractérisé par un niveau sonore de crête.

Entretien

Nettoyez le boîtier, le panneau et les commandes avec un chiffon doux légèrement imprégné d'une solution détergente neutre. N'utilisez pas de tampons abrasifs, de poudre à récurer ou de solvant tel que l'alcool ou la benzine.

Pour toute question ou tout problème concernant votre ampli-tuner, n'hésitez pas à consulter votre revendeur Sony le plus proche.

Entretien des disques

N'utilisez pas les disques de nettoyage CD/DVD disponibles dans le commerce. Ils risquent d'endommager votre ampli-tuner.

Couleurs de votre écran de téléviseur

Si les enceintes entraînent des irrégularités de couleur sur votre écran de téléviseur, mettez ce dernier hors tension, puis remettez-le sous tension 15 à 30 minutes après. Si les irrégularités de couleurs persistent, éloignez les enceintes du téléviseur.

L'étiquette est située à l'arrière de l'appareil.

IMPORTANT

Attention : Cette ampli-tuner est capable de maintenir indéfiniment l'affichage d'une image vidéo fixe ou d'un menu sur l'écran de votre téléviseur. En laissant une image vidéo fixe ou un menu affiché sur votre téléviseur pendant une période prolongée, vous risquez de provoquer des dommages irréversibles au niveau de votre écran. Les téléviseurs de projection sont particulièrement sensibles à ce phénomène.

Transport de l'ampli-tuner

Lorsque vous transportez l'ampli-tuner, appliquez la procédure ci-dessous afin de protéger le mécanisme interne.

Retirez tous les disques. « NO DISC » apparaît dans la fenêtre d'affichage du panneau frontal. Maintenez les touches ■ et DISC 4 de l'ampli-tuner enfoncées pendant 5 secondes environ. Dès que « MECHA LOCK » apparaît dans la fenêtre d'affichage du panneau frontal, mettez l'ampli-tuner hors tension et débranchez son cordon d'alimentation de la prise secteur.

Table des matières

Félicitations !	3	Recherche d'un point spécifique sur un disque	38
Précautions	3	(Balayage, Lecture au ralenti)	
A propos de ce mode d'emploi	7	Recherche d'un titre/chapitre/plage/index/album/fichier	39
Cet ampli-tuner peut lire les disques suivants	7	Visualisation des informations relatives au disque	42
Terminologie relative aux disques	7		
Remarques sur les disques	10		
Utilisation du menu de commande	11		
<hr/>			
Préparation			
Déballage	13	Réglages du son	
Insertion des piles dans la télécommande	13	Commutation du son	46
Etape 1 : Raccordement des enceintes	14	Utilisation du son ambiophonique	48
Etape 2 : Raccordements des antennes	17	Sélection du mode de décodage Surround Back	52
Etape 3 : Raccordements du téléviseur et des composants vidéo	19	Sélection du décodage prioritaire	54
Etape 4 : Raccordement du cordon d'alimentation secteur	21	Modification de la valeur d'impédance des enceintes	55
Réglage des enceintes	22		
<hr/>			
Lecture de disques			
Lecture de disques	23	Utilisation de diverses fonctions complémentaires	
Remplacer des disques pendant la lecture d'un disque	25	Commutation des angles	56
Reprise de la lecture à l'endroit où vous avez arrêté le disque	26	Affichage des sous-titres	57
(Reprise de la lecture)		Réglage de l'image lue	58
Utilisation du menu du DVD	27	(MODE IMAGE)	
Lecture de CD VIDEO dotés de fonctions PBC (Ver. 2.0)	28	Verrouillage de disques	59
(Lecture PBC)		(VERROUILLAGE PARENTAL PERSONNALISE, CONTROLE PARENTAL)	
Lecture d'une plage audio MP3	29		
Lecture des fichiers image JPEG	30	Fonctions complémentaires	
Sélection du mode de lecture	33	Utilisation de la télécommande	64
(Tous disques, Un disque ou Album)		Commande d'autres appareils avec la télécommande fournie	67
Création de votre propre programme	34	Utilisation d'autres appareils	71
(Lecture programmée)		Utilisation de la radio	72
Lecture dans un ordre aléatoire	36	Modification de la luminosité du panneau frontal	75
(Lecture aléatoire)			
Lecture répétée	37		
(Lecture répétée)			

Sélections et réglages

Utilisation du menu de configuration.....	76
Sélection de la langue des menus ou de la bande son	77
(CHOIX DE LA LANGUE)	
Réglages de l'écran	78
(REGLAGE DE L'ECRAN)	
Réglages personnalisés	80
(REGLAGE PERSONNALISE)	
Réglages des enceintes.....	81
(REGLAGE H-P)	







Informations

complémentaires

Dépannage.....	85
Spécifications.....	88
Glossaire	90
Index des composants et des commandes	94
Liste des codes de langue.....	99
Liste des paramètres du menu de configuration DVD	100
Index	102



A propos de ce mode d'emploi





- Les instructions contenues dans le présent mode d'emploi décrivent les commandes de la télécommande. Vous pouvez également utiliser les commandes de l'ampli-tuner, si elles portent le même nom ou un nom analogue à celles de la télécommande.
- Les symboles suivants sont utilisés dans ce mode d'emploi.

Symbole	Signification
	Fonctions disponibles pour les DVD VIDEO et les DVD-R/DVD-RW en mode vidéo ou pour les DVD+R/DVD+RW en mode vidéo.
	Fonctions disponibles en mode CD VIDEO
	Fonctions disponibles en mode CD
	Fonctions disponibles en mode Super Audio CD et CD audio
	Fonctions disponibles pour les plages audio MP3*
	Fonctions disponibles pour les fichiers JPEG

* MP3 (MPEG1 Audio Layer 3) est un format standard de compression des données audio défini par l'ISO/MPEG.

Cet ampli-tuner peut lire les disques suivants

Format des disques	Logo des disques
DVD VIDEO	
Super Audio CD	 SUPER AUDIO CD
CD VIDEO	

Format des disques	Logo des disques
CD audio	
CD-R/CD-RW (données audio) (fichiers MP3)	 
(fichiers JPEG)	 

Le logo « DVD VIDEO » est une marque commerciale.

Terminologie relative aux disques

• Titre

Il s'agit de la section la plus longue d'une image ou d'un morceau musical sur un DVD, d'un film, etc., pour un logiciel vidéo ou de l'album entier pour un logiciel audio.

• Chapitre

Il s'agit d'une section d'une image ou d'un morceau musical plus petite que les titres. Un titre est composé de plusieurs chapitres. Suivant le disque, il est possible qu'aucun chapitre ne soit enregistré.

• Album

Il s'agit d'une section d'un morceau musical ou d'une image sur un CD de données contenant des plages audio MP3 ou des fichiers JPEG.

• Page

Il s'agit des sections d'une image ou d'un morceau musical sur un CD VIDEO, Super Audio CD, CD ou MP3.

• Index (Super Audio CD, CD) / Index vidéo (CD VIDEO)

Il s'agit d'un nombre divisant une plage en sections pour localiser facilement l'endroit de votre choix sur un CD VIDEO, Super Audio CD ou CD. Selon le disque, il est possible qu'aucun index ne soit enregistré.

• Scène

Sur un CD VIDEO doté de fonctions PBC (page 28), les écrans de menu, les images animées et les images fixes sont divisés en sections appelées « scènes ».

• Fichier

Il s'agit d'une section d'un CD de données contenant des fichiers image JPEG.

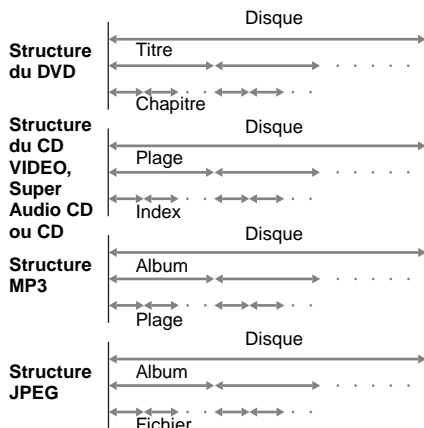

Remarque sur les fonctions PBC (commande de lecture) (CD VIDEO)

Cet ampli-tuner est compatible avec les versions 1.1 et 2.0 des normes CD VIDEO. Vous pouvez bénéficier de deux types de lecture selon le type du disque.

Type de disque	Vous pouvez
CD VIDEO sans fonctions PBC (Disques version 1.1)	Lire des vidéos (images animées) et de la musique.
CD VIDEO avec fonctions PBC (Disques version 2.0)	Lire des logiciels interactifs à l'aide des écrans de menu affichés sur votre écran de téléviseur (lecture PBC), en plus des fonctions de lecture vidéo des disques Version 1.1. En outre, vous pouvez lire des images fixes de haute résolution, si elles sont disponibles sur le disque.

A propos des CD multi-session

- L'ampli-tuner peut lire des CD multi-session lorsqu'une plage audio MP3 est contenue dans la première session. Toutes les plages audio MP3, enregistrées dans les sessions suivantes, peuvent également être lues.
- Cet ampli-tuner peut lire des CD multi-session lorsqu'un fichier image JPEG est contenu dans la première session. Tous les fichiers image JPEG, enregistrés dans les sessions suivantes, peuvent également être lus.
- Si des plages audio et des images au format de CD musical ou au format de CD VIDEO sont enregistrées dans la première session, seule celle-ci est lue.

Code local

Votre ampli-tuner est identifié par un code local indiqué à l'arrière de l'appareil et il ne peut lire que les DVD identifiés par un code local identique.

Les DVD identifiés par  peuvent également être lus sur cet appareil. Si vous tentez de lire un autre DVD, le message « Lecture de ce disque interdite en raison des limites de zone. » apparaît sur l'écran du téléviseur. Suivant les DVD, il se peut qu'aucune indication de code local ne soit fournie, même si la lecture des DVD est interdite par les limites de zone.

Exemples de disques que votre ampli-tuner ne peut pas lire

Il n'est pas en mesure de lire les disques suivants :

- Les CD-ROM (à l'exception des extensions « .MP3 », « .JPG » ou « .JPEG »)
- Les CD-R/CD-RW autres que ceux enregistrés dans les formats suivants :
 - Format de CD musicaux
 - Format de CD VIDEO
 - Format MP3/JPEG conforme à la norme ISO9660* Niveau 1/Niveau 2 ou à son format étendu, Joliet

- Les sections de données des CD-Extra
- Les DVD-ROM
- Les DVD audio
- Les DVD-RAM
- Les DVD-RW en mode d'enregistrement vidéo (VR)
- Les DVD+RW en mode d'enregistrement vidéo (VR)
- Les fichiers JPEG progressifs
- * Il s'agit d'un format logique de fichiers et de dossiers sur les CD-ROM, défini par l'ISO (Organisation internationale de normalisation).

Ne chargez pas les disques suivants :

- Les DVD ayant un code local différent (page 8, 90).
- Les disques qui ne sont ni standard, ni de forme circulaire (par exemple, en forme de carte, de cœur ou d'étoile).
- Les disques recouverts de papier ou d'autocollants.
- Les disques sur lesquels il reste des traces de bande adhésive ou de cellophane.

Remarques au sujet des CD-R/CD-RW/DVD-R/DVD-RW (mode vidéo)/DVD+R/DVD+RW(mode vidéo)

Dans certains cas, les CD-R/CD-RW/DVD-R/DVD-RW (mode vidéo)/DVD+R/DVD+RW (mode vidéo) ne peuvent pas être reproduits sur ce lecteur en raison de la qualité de l'enregistrement, de l'état du disque, ou encore des caractéristiques de l'appareil ou du logiciel d'enregistrement.

Le disque ne peut pas être lu s'il n'a pas été correctement finalisé. Pour obtenir davantage d'informations, consultez le mode d'emploi de l'appareil d'enregistrement.

Remarquez qu'il n'est pas possible de lire des disques au format Packet Write (écriture par paquets).

Disques audio encodés par des technologies de protection des droits d'auteur

Cet appareil est conçu pour la lecture de disques conformes à la norme Compact Disc (CD).

Récemment, des disques audio encodés par des technologies de protection des droits d'auteur ont été mis en vente par certaines compagnies de disques.

Veuillez noter que, parmi ces disques, certains ne sont pas conformes à la norme CD et qu'il est possible qu'ils ne puissent pas être lus sur cet appareil.

Remarque sur la lecture des DVD et CD VIDEO

Certaines opérations de lecture de DVD et de CD VIDEO peuvent avoir été intentionnellement définies par les éditeurs de logiciels. Etant donné que cet ampli-tuner lit des DVD et des CD VIDEO conformément au contenu défini par les éditeurs de logiciels, il se peut que certaines fonctions de lecture ne soient pas accessibles. Veuillez également vous référer aux instructions fournies avec les DVD ou les CD VIDEO.

Droits d'auteur

Ce produit est doté d'une technologie de protection des droits d'auteur protégée par des brevets américains et autres droits sur la propriété intellectuelle. L'emploi de cette technologie de protection des droits d'auteur doit faire l'objet d'une autorisation par Macrovision et est exclusivement réservé à une utilisation dans le cercle familial et à d'autres types de visionnage limités, sauf autorisation expresse de Macrovision. Les opérations d'ingénierie inverse et de démontage sont interdites.

Cet appareil dispose du décodeur ambiophonique à matrice adaptative Dolby* Digital et Dolby Pro Logic (II) et du Système DTS** Digital Surround.

* Fabriqué sous licence Dolby Laboratories. « Dolby », « Pro Logic » et le symbole double-D sont des marques commerciales de Dolby Laboratories.

** Fabriqué sous licence Digital Theater Systems, Inc. « DTS », « DTS-ES » et « Neo:6 » sont des marques commerciales de Digital Theater Systems, Inc.

Remarques sur les disques

N'utilisez pas de disque accompagné d'un accessoire disponible dans le commerce, comme une étiquette ou un anneau.

Manipulation des disques

- Pour que les disques restent propres, tenez-les par la partie périphérique. Ne touchez jamais leur surface.
- Ne collez ni papier, ni ruban adhésif sur les disques.



- N'exposez pas les disques au rayonnement direct du soleil ou à des sources de chaleur, telles que des conduits de chauffage. Ne les abandonnez pas dans une voiture garée en plein soleil, car la température à l'intérieur de l'habitacle risque d'augmenter considérablement.
- Après avoir lu un disque, rangez-le dans son boîtier.

Entretien

- Avant de lire un disque, nettoyez-le à l'aide d'un chiffon de nettoyage. Essayez les disques en allant du centre vers l'extérieur.



- N'utilisez pas de solvants, tels que la benzine, les diluants, les nettoyants disponibles dans le commerce ou les sprays antistatiques destinés aux disques en vinyle.





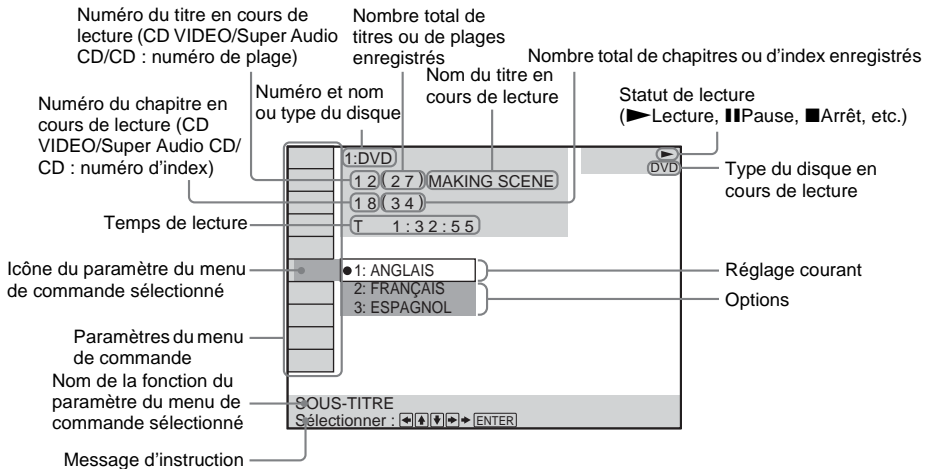

Cet ampli-tuner peut uniquement lire les disques de forme circulaire standard. L'utilisation de disques non circulaires ou d'un autre type de disque (par exemple, en forme de carte, de cœur ou d'étoile) peut entraîner un dysfonctionnement.











Utilisation du menu de commande

Utilisez le menu de commande pour sélectionner la fonction souhaitée. Le menu de commande s'affiche lorsque la touche DVD DISPLAY est enfoncée. Pour plus de détails, reportez-vous aux pages indiquées entre parenthèses.



Liste des paramètres d'affichage du menu de commande

 DISQUE	Affiche le numéro, le nom ou le type du disque inséré dans l'appareil.
 TITRE (DVD uniquement) (page 39)/SCENE (CD VIDEO uniquement en mode de lecture PBC) /PLAGE (CD VIDEO uniquement) (page 39)	Sélectionne le titre (DVD) ou la page (CD VIDEO) à lire. Affiche la scène (CD VIDEO en mode de lecture PBC).
 CHAPITRE (DVD uniquement) (page 40)/INDEX (CD VIDEO uniquement) (page 40)	Sélectionne le chapitre (DVD) ou l'index (CD VIDEO) à lire.
 ALBUM (MP3 uniquement) (page 29, 39)	Sélectionne l'album (MP3) à lire.
 PLAGE (Super Audio CD/CD/MP3 uniquement) (page 29, 39)	Sélectionne la page (Super Audio CD/CD/MP3) à lire.
 INDEX (Super Audio CD/CD uniquement) (page 40)	Affiche l'index et sélectionne l'index (Super Audio CD) à lire.
 TEMPS (page 41)	Vérifie le temps écoulé et le temps de lecture restant. Saisit le code temporel pour rechercher une image et de la musique.



	AUDIO (DVD/CD VIDEO/ Super Audio CD/CD/MP3 uniquement) (page 46)	Modifie le réglage audio.
	SOUS-TITRE (DVD uniquement) (page 57)	Affiche les sous-titres. Modifie la langue des sous-titres.
	ALBUM (JPEG uniquement) (page 30, 39)	Sélectionne l'album (JPEG) à lire.
	FICHER (JPEG uniquement) (page 30, 39)	Sélectionne le fichier (JPEG) à lire.
	DATE (JPEG uniquement) (page 45)	Affiche les informations relatives à la date.
	ANGLE (DVD uniquement) (page 56)	Modifie l'angle.
	MODE DE LECTURE (page 33, 36)	Sélectionne le mode de lecture.
	REPETEE (page 37)	Lit tout le disque (tous les titres/toutes les plages), un titre/chapitre/plage/album ou le contenu d'un programme en boucle.
	MODE IMAGE (DVD/CD VIDEO/ JPEG uniquement)(page 58)	Règle de diverses manières le signal vidéo provenant de l'ampli-tuner; Sélectionne le réglage le mieux adapté au programme regardé.
	VERROUILLAGE PARENTAL PERSONNALISE (page 59)	Définit des restrictions de lecture pour le disque.

Conseils

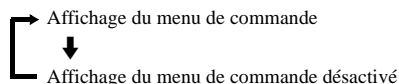
- Chaque fois que vous appuyez sur DVD DISPLAY, l'affichage du menu de commande change comme indiqué ci-après :



Les paramètres du menu de commande varient selon le disque.

- Le témoin icône du menu de commande s'allume en vert  →  sauf si vous réglez le paramètre REPETEE sur « NON ».
- Le témoin « ANGLE » s'allume en vert uniquement lorsque plusieurs angles sont enregistrés sur le disque.
- Le témoin « MODE IMAGE » s'allume en vert si « STANDARD » n'est pas sélectionné.

Assurez-vous que vous disposez de l'ensemble des accessoires suivants :

- Antenne cadre AM (1)
- Fil d'antenne FM (1)
- Cordon S vidéo (1)
- Télécommande RM-CL700M (1)
- Piles R6 (AA) (2)
- Mode d'emploi (1)

Insertion des piles dans la télécommande

Vous pouvez commander l'ampli-tuner au moyen de la télécommande fournie. Insérez deux piles R6 (AA) en faisant correspondre les pôles ⊕ et ⊖ des piles avec les signes représentés à l'intérieur du compartiment. Pour faire fonctionner la télécommande, dirigez-la vers le capteur de télécommande  de l'ampli-tuner.

Pour plus de détails sur l'utilisation de la télécommande, voir « Utilisation de la télécommande » à la page 64.

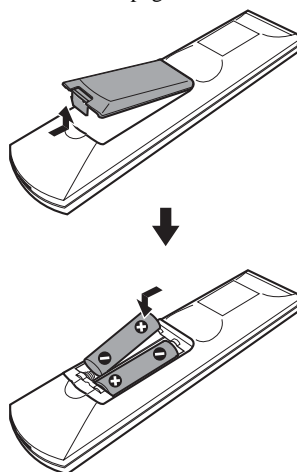

Remarques

- Ne laissez pas la télécommande dans un endroit extrêmement chaud ou humide.
- N'utilisez pas une pile neuve et une pile usagée ensemble.
- Ne laissez rien tomber dans le boîtier de la télécommande, en particulier lorsque vous remplacez les piles.
- N'exposez pas le capteur de télécommande à la lumière directe du soleil ou d'une lampe. Vous risqueriez de l'endommager.
- Si vous prévoyez de ne pas utiliser la télécommande pendant une période prolongée, retirez les piles pour éviter qu'elles fuient et génèrent de la corrosion, endommageant ainsi la télécommande.
- Lorsque vous utilisez l'ampli-tuner, sélectionnez DVD ou TUNER sur l'affichage de la télécommande. Pour plus de détails, reportez-vous à la section « Utilisation de la télécommande » (page 64).

Etape 1 : Raccordement des enceintes

Vous pouvez profiter du son ambiophonique en raccordant 6 enceintes (enceintes avant gauche/droite, enceinte centrale, enceintes surround gauche/droite et enceinte surround arrière) ainsi qu'un caisson de graves actif à l'ampli-tuner. Si vous ne raccordez pas 6 enceintes et un caisson de graves actif, l'ampli-tuner vous permet néanmoins d'optimiser le signal en fonction du nombre d'enceintes raccordées.

Lorsque vous raccordez 2 enceintes à l'ampli-tuner, branchez-les sur les prises SPEAKERS FRONT L/R.

Remarques

- Veillez à faire correspondre les cordons des enceintes aux bornes appropriées : \oplus à \oplus , \ominus à \ominus , L à L et R à R.
- Utilisez des enceintes haute impédance.
- Choisissez des enceintes avant, centrale, surround et surround arrière possédant une taille adéquate et offrant des performances homogènes.
- Pour optimiser le son surround, spécifiez les paramètres des enceintes (taille, distance, niveau, etc.) à la page 81.

Bornes de raccordement des enceintes

Raccordez	A
Enceintes avant	Bornes SPEAKERS FRONT L et R
Enceintes surround	Bornes SPEAKERS SURROUND L et R
Enceinte surround arrière	Borne SPEAKERS SURROUND BACK
Enceinte centrale	Borne SPEAKERS CENTER
Caisson de graves	Prise SUBWOOFER AUDIO OUT

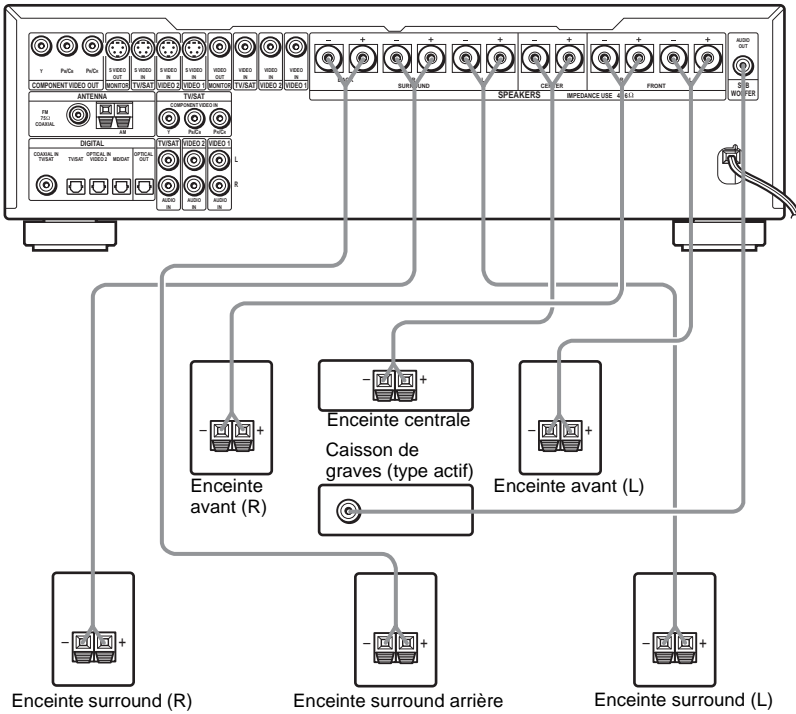

Note sur le raccordement des cordons des enceintes à l'ampli-tuner

Dénudez l'extrémité des fils sur 10 mm ($\frac{3}{8}$ pouce) environ, puis torsadez les brins de fils ainsi dénudés.

Raccordez les extrémités dénudées des fils aux bornes en veillant à éviter tout contact entre les fils.

Assurez-vous que les cordons sont fermement raccordés aux bornes des enceintes et de l'ampli-tuner.

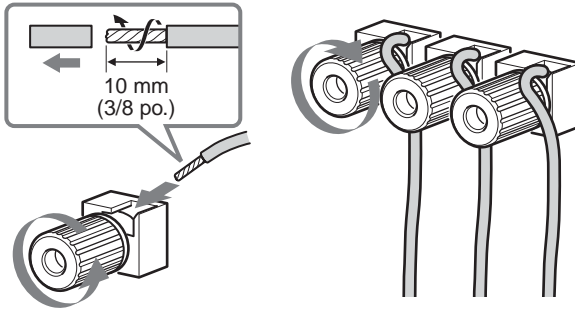

Pour éviter un court-circuit des enceintes

Un court-circuit au niveau des enceintes peut endommager l'ampli-tuner. Pour éviter cela, prenez les précautions suivantes lors du raccordement des enceintes. Assurez-vous que le fil dénudé de chaque cordon d'enceinte n'entre pas en contact avec une autre borne ou avec le fil dénudé d'un autre cordon d'enceinte.

Exemples de mauvais raccordements des enceintes

Le cordon d'enceinte dont l'extrémité est dénudée touche une autre borne de l'enceinte.

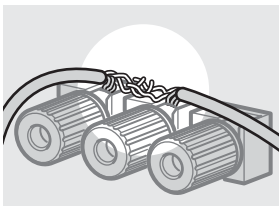

Les cordons dont les extrémités sont dénudées se touchent en raison d'une suppression excessive de l'isolation.

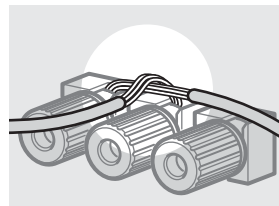

Après avoir raccordé tous les composants, les enceintes et le cordon d'alimentation secteur, faites un test de tonalité pour vérifier que toutes les enceintes sont correctement raccordées. Pour plus de détails concernant la réalisation d'un test de tonalité, reportez-vous à la page 84.

Si aucun son n'est émis par une enceinte lors d'un test de tonalité ou si la tonalité est émise par une enceinte différente de celle apparaissant dans la fenêtre d'affichage du panneau frontal, l'enceinte est peut-être court-circuitée. Dans ce cas, vérifiez une nouvelle fois son raccordement.

Remarques

- Veillez à faire correspondre les fils des cordons des enceintes à la borne appropriée des composants : \oplus à \oplus et \ominus à \ominus . Si les fils sont inversés, le son est déformé et manque de graves.
- Si la puissance admissible nominale maximale des enceintes avant est faible, réglez soigneusement le volume de l'ampli-tuner afin que son niveau de sortie ne soit pas trop élevé.
- Lorsque vous raccordez les extrémités dénudées des fils des cordons des enceintes, veillez à ce qu'ils ne se touchent pas et n'entrent pas en contact avec les bornes adjacentes.

Etape 2 : Raccordements des antennes

Pour écouter la radio, raccordez les antennes AM/FM fournies.

Bornes de raccordement des antennes

Raccordez	A
Antenne cadre AM	Bornes AM
Fil d'antenne FM	Prise FM 75 Ω COAXIAL

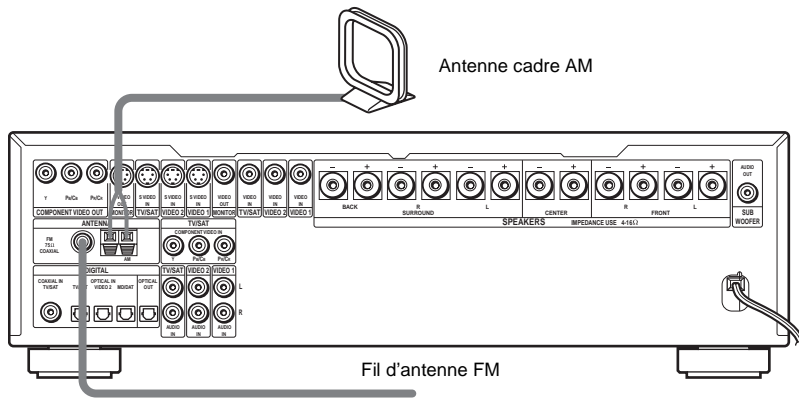

Remarques

- Pour éviter de capter des parasites, éloignez l'antenne cadre AM de l'ampli-tuner et des autres composants.
- Veillez à déplier entièrement le fil d'antenne FM.
- Après avoir raccordé le fil d'antenne FM, maintenez-le aussi horizontal que possible.
- Lorsque vous raccordez l'antenne cadre AM fournie, raccordez le fil (A) et le fil (B) peuvent être raccordés indifféremment à l'une ou l'autre borne.

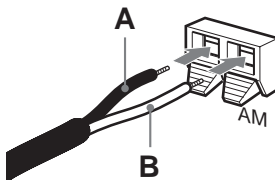

Si la réception FM est de mauvaise qualité

Utilisez un câble coaxial 75 ohms (non fourni) pour raccorder l'ampli-tuner à une antenne FM extérieure comme illustré ci-dessous.

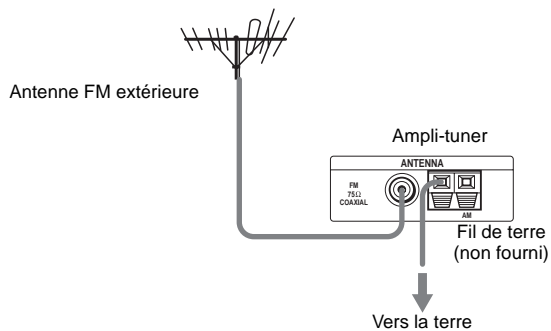

Remarque

Si vous raccordez l'ampli-tuner à une antenne extérieure, mettez-la à la terre pour la protéger contre l'orage. Pour éviter une explosion de gaz, ne raccordez pas le fil de terre à un tuyau de gaz.

Etape 3 : Raccordements du téléviseur et des composants vidéo

Cordons requis

Cordon S vidéo pour le raccordement d'un téléviseur



Cordons audio/vidéo (non fournis)

Lorsque vous raccordez un cordon, veillez à faire correspondre les broches à codes de couleur aux prises appropriées des composants.

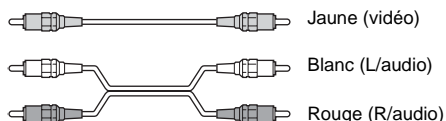

Prises de raccordement des composants vidéo

Raccordez un	A
Téléviseur	Prise MONITOR (S VIDEO OUT ou VIDEO OUT)
Magnétoscope	Prises VIDEO 1 ou VIDEO 2 (S VIDEO IN ou VIDEO IN/AUDIO L/R IN)
Récepteur satellite numérique	Prises TV/SAT (COMPONENT VIDEO IN, S VIDEO IN ou VIDEO IN/AUDIO L/R IN)

Remarque

Lorsque l'ampli-tuner est en mode « DVD » ou lorsque le signal parvient aux prises TV/SAT (COMPONENT VIDEO IN), le signal est restitué par les prises COMPONENT VIDEO OUT.

Conseil

Lorsque vous utilisez les prises COMPONENT VIDEO OUT (Y, P_B/C_B, P_R/C_R) plutôt que les prises S vidéo ou les prises Vidéo, votre téléviseur doit également être raccordé par l'intermédiaire des prises COMPONENT VIDEO OUT (Y, P_B/C_B, P_R/C_R). Si votre téléviseur accepte les signaux au format progressif, vous devez utiliser cette connexion et régler « SORTIE COMPOSANTE » sur « PROGRESSIVE » dans « REGLAGE DE L'ECRAN » (page 79).

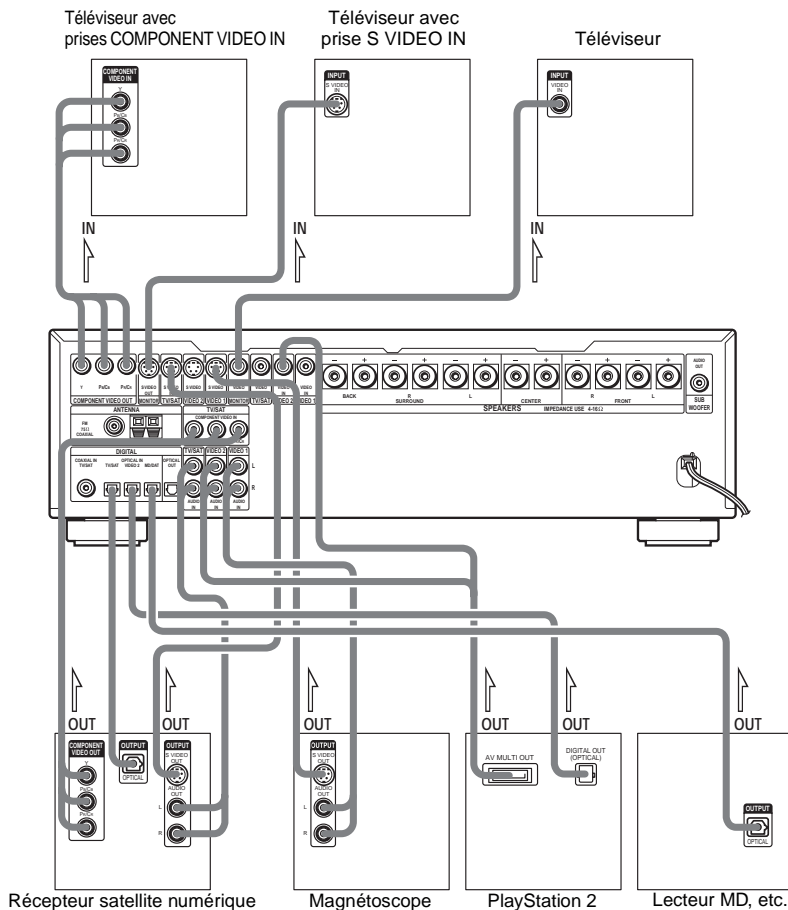

Si vous raccordez un récepteur satellite numérique avec prise OPTICAL OUT ou COAXIAL OUT

Le récepteur satellite numérique peut être raccorder à la prise TV/SAT (OPTICAL ou COAXIAL) INPUT plutôt qu'aux prises AUDIO IN L/R de l'ampli-tuner.

L'ampli-tuner accepte à la fois les signaux numériques et analogiques. Les signaux numériques sont prioritaires sur les signaux analogiques. En cas d'interruption du signal numérique, le signal analogique prend la relève après 2 secondes.

Si vous raccordez un récepteur satellite numérique sans prise OPTICAL OUT

Raccordez le récepteur satellite numérique exclusivement aux prises S VIDEO IN ou VIDEO IN et AUDIO IN L/R de l'ampli-tuner.

Pour écouter le son du téléviseur ou d'une console de jeux (PlayStation 2, par exemple) par l'intermédiaire de l'ampli-tuner

Raccordez les prises de sortie audio du téléviseur ou de la console de jeux aux prises VIDEO 2 (AUDIO L/R IN ou OPTICAL IN) de l'ampli-tuner.

Etape 4 : Raccordement du cordon d'alimentation secteur

Avant de raccorder le cordon d'alimentation secteur de cet ampli-tuner à une prise murale (prise secteur), raccordez les enceintes à l'ampli-tuner (voir page 14).

Réglage des enceintes

Pour optimiser le son surround, toutes les enceintes, hormis le caisson de graves, doivent être à la même distance de la position d'écoute (A).

Cependant, cet appareil vous permet de rapprocher l'enceinte centrale jusqu'à 1,5 mètre a) (B) et les enceintes surround et surround arrière jusqu'à 4,5 mètres b) (C, D) de la position d'écoute.

Les enceintes avant peuvent être placées entre 0,9 et 6,9 mètres c) (A) de la position d'écoute.

Équivalents numériques canadiens :

- a) 5 pieds (1,5 mètre)
- b) 15 pieds (4,5 mètres)
- c) 3 à 23 pieds (0,9 à 6,9 mètres)

Disposez les enceintes de la manière illustrée ci-dessous

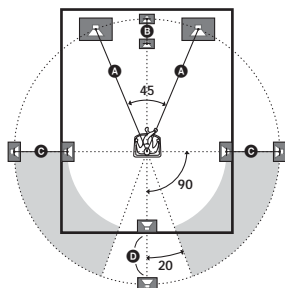

Remarque

Les enceintes centrale, surround et surround arrière ne doivent pas être plus éloignées de la position d'écoute que les enceintes avant.

En cas d'irrégularités de couleur sur le téléviseur

Si les enceintes sont installées trop près, des irrégularités de couleur peuvent apparaître à l'écran. Dans ce cas, mettez immédiatement le téléviseur hors tension, puis remettez-le sous tension après 15 à 30 minutes. Si les irrégularités de couleur persistent, éloignez le caisson de graves du téléviseur. Si des irrégularités de couleur persistent après avoir pris les mesures ci-dessus, vérifiez qu'aucun objet magnétique ne se trouve à proximité du caisson de graves. Des irrégularités de couleur peuvent se produire suite à une interaction entre le caisson de graves et l'objet magnétique. Parmi les exemples de sources d'interférences magnétiques éventuelles, citons : les verrous magnétiques d'un meuble TV notamment, les appareils médicaux, les jouets, etc.

Spécification des paramètres des enceintes

Pour optimiser le son surround, commencez par spécifier la taille et la distance des enceintes par rapport à votre position d'écoute, puis réglez le niveau et la balance. Utilisez le test de tonalité pour régler le volume et la balance des enceintes au même niveau.

Sélectionnez « REGLAGE H-P » dans le menu de configuration. Pour plus de détails, reportez-vous à la section « Réglages des enceintes » (page 81).

Vous pouvez aussi modifier la valeur de l'impédance en fonction de l'impédance de vos enceintes. Pour plus d'informations, reportez-vous à la section « Modification de la valeur d'impédance des enceintes » (page 55).

Lecture de disques

Lecture de disques



Certaines opérations peuvent être différentes ou limitées selon les DVD ou CD VIDEO.

Reportez-vous aux instructions d'utilisation fournies avec votre disque.

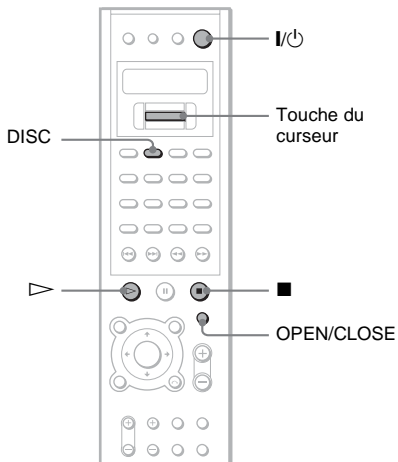
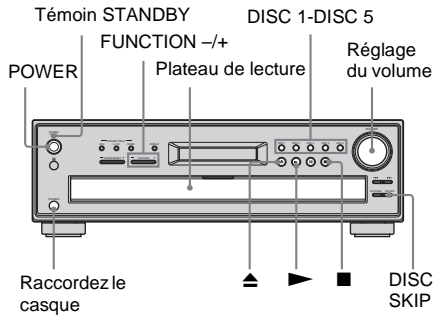

- 1 Mettez votre téléviseur sous tension.**
- 2 Réglez le sélecteur d'entrée du téléviseur sur cet ampli-tuner.**
- 3 Appuyez sur la touche POWER de l'ampli-tuner.**

L'ampli-tuner passe en mode de veille et le témoin STANDBY s'allume en rouge.

- 4 Appuyez sur la touche ▲ de l'ampli-tuner ou sur la touche OPEN/CLOSE de la télécommande et posez un disque dans le plateau de lecture en dirigeant son étiquette vers le haut.**

L'ampli-tuner se met automatiquement sous tension et le témoin STANDBY s'éteint.

Face enregistrée dirigée vers le bas

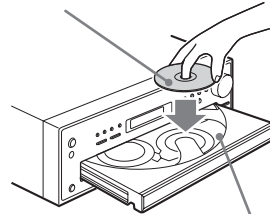

Pour lire un disque de 8 cm, posez-le dans le cercle intérieur du plateau

- 5 Pour placer d'autres disques, appuyez sur la touche DISC SKIP de l'ampli-tuner. Placez les disques dans l'ordre où vous souhaitez les lire.**

Chaque fois que vous appuyez sur la touche, le plateau de lecture tourne et vous pouvez placer un disque dans un compartiment vide. L'ampli-tuner commence par lire le disque qui se trouve devant vous.

- 6 Appuyez sur ▷.**

Le plateau de lecture se ferme et l'ampli-tuner commence la lecture.

Pour placer d'autres disques, appuyez sur DISC SKIP ou DISC 1-DISC 5.

Réglez le volume sur l'ampli-tuner.

Après l'étape 6

Selon le disque, un menu peut s'afficher sur l'écran du téléviseur. Vous pouvez lire le disque en mode interactif en suivant les instructions du menu. (DVD : page 27), (CD VIDEO : page 28).

Pour retirer le disque

Appuyez sur la touche ▲ de l'ampli-tuner ou sur la touche OPEN/CLOSE de la télécommande. « OPEN » apparaît dans la fenêtre d'affichage du panneau frontal. Retirez le disque lorsque le plateau de lecture glisse hors de l'ampli-tuner.

Pour mettre l'ampli-tuner sous tension

Appuyez sur la touche POWER de l'ampli-tuner. L'ampli-tuner passe en mode de veille et le témoin STANDBY s'allume en rouge.

Appuyez sur la touche I/⏻ de la télécommande. L'ampli-tuner se met sous tension et le témoin STANDBY s'éteint. En mode de veille, l'ampli-tuner peut aussi être mis sous tension en appuyant sur sa touche ▲, DISC 1-DISC 5 ou FUNCTION -/+, ou encore sur la touche ▷.

Pour mettre l'ampli-tuner hors tension

Appuyez sur la touche I/⏻ de la télécommande. L'ampli-tuner passe en mode de veille et le témoin STANDBY s'allume en rouge. Pour éteindre complètement l'ampli-tuner, appuyez sur sa touche POWER. Pendant la lecture d'un disque, ne mettez pas l'ampli-tuner hors tension en appuyant sur POWER. Cela risquerait d'effacer les réglages des menus. Lorsque vous mettez l'ampli-tuner hors tension, appuyez sur ■ pour arrêter la lecture, puis appuyez sur la touche I/⏻ de la télécommande.

Pour sélectionner un disque à l'aide de la télécommande

Appuyez sur DISC et sélectionnez « DISC 1-DISC 5 » ou « D SKIP » à l'aide de la Touche du curseur, puis appuyez sur celle-ci.

Conseils

- Si le plateau de lecture renferme déjà un disque, vous pouvez le lire en appuyant simplement sur ▷ ou sur la touche DISC 1-DISC 5 correspondante, même si la source musicale précédente n'était pas un DVD. La fonction DVD est activée et la lecture commence (Fonction automatique). Toutefois, si la lecture programmée est activée, vous ne pouvez démarrer la lecture qu'en appuyant sur ▷.
- Le témoin DISC change dans l'ordre suivant :

- bleu clair : le plateau de lecture est sélectionné ou le disque est en cours de lecture.
- éteint : disque absent.
- bleu foncé : un disque est présent dans le plateau de lecture, mais celui-ci n'est pas choisi. Avant que l'existence du disque soit vérifiée, le témoin est de couleur bleu foncé.

Economie d'énergie en mode de veille

Appuyez une fois sur la touche I/⏻ de la télécommande.

Conseil

Quand l'ampli-tuner est en mode de veille, son témoin STANDBY est allumé.

Pour annuler le mode de veille

Appuyez une fois sur la touche I/⏻ de la télécommande.

Opérations complémentaires

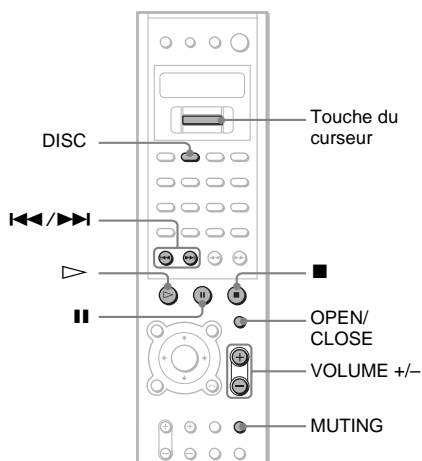

Pour	Appuyez sur
Arrêter	■
Passer en mode pause*	
Reprendre la lecture après une pause	ou ▷
Passer au chapitre, à la plage, à la scène ou au fichier suivant en mode de lecture continue	▶▶

Pour	Appuyez sur
Revenir au chapitre, à la plage, à la scène ou au fichier précédent en mode de lecture continue	◀◀
Arrêter la lecture et retirer le disque	▲ de l'ampli-tuner ou sur la touche OPEN/CLOSE de la télécommande.
Mettre le son en sourdine	MUTING. Pour annuler l'effet de sourdine, appuyez de nouveau sur cette touche ou sur VOLUME + pour régler le niveau du volume.
Changer un disque pendant la lecture d'un autre disque	Appuyez sur la touche EX-CHANGE de l'ampli-tuner.
Lire directement le disque de votre choix	Appuyez sur la touche DISC 1-DISC 5 de l'ampli-tuner ou appuyez sur la touche DISC de la télécommande et sélectionnez « DISC 1-DISC 5 » à l'aide de la Touche du curseur, puis appuyez sur celle-ci.

* Vous ne pouvez pas passer en mode pause en cours de lecture JPEG.

Remarques

- Refermez le plateau de lecture sans appuyer dessus. Appuyez sur la touche ▲ de l'ampli-tuner ou sur la touche OPEN/CLOSE de la télécommande pour refermer le plateau de lecture.
- Si la lecture d'un DVD est interrompue pendant une heure environ, l'ampli-tuner s'éteint automatiquement.

Remplacer des disques pendant la lecture d'un disque

Vous pouvez ouvrir le plateau de lecture pendant la lecture d'un disque, afin de vérifier les disques qui vont être lus ou remplacer les disques sans interrompre la lecture du disque en cours.

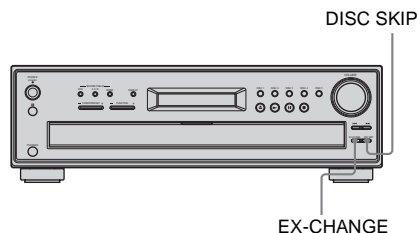

1 Appuyez sur EX-CHANGE.

Le plateau de lecture s'ouvre et deux compartiments pour disque apparaissent. La lecture du disque en cours se poursuit.

2 Remplacez les disques présents dans les compartiments.

Lorsque le disque en cours de lecture est terminé, l'ampli-tuner lit le disque qui occupe le compartiment situé à sa gauche, puis celui du compartiment situé à sa droite.

3 Appuyez sur DISC SKIP.

Le plateau de lecture tourne et les deux autres compartiments pour disque apparaissent.

4 Remplacez les disques présents dans les compartiments.

5 Appuyez sur EX-CHANGE.

Le plateau de lecture se ferme.

Remarques

- N'appuyez pas sur le plateau de lecture lorsque vous le fermez à l'étape 5, car cela risquerait d'endommager l'ampli-tuner.
- Si « REMOVE » figure dans la fenêtre d'affichage du panneau frontal, retirez le disque situé devant vous et mettez l'ampli-tuner hors tension, puis de nouveau sous tension.

Reprise de la lecture à l'endroit où vous avez arrêté le disque

(Reprise de la lecture)

DVD

VIDEO CD

SA-CD CD

MP3

Lorsque vous arrêtez le disque, l'ampli-tuner mémorise l'endroit où vous avez appuyé sur ■ et l'indication « RESUME » apparaît dans la fenêtre d'affichage du panneau frontal. La fonction de reprise de la lecture continue à fonctionner aussi longtemps que vous ne retirez pas le disque, même si vous mettez l'appareil en veille en appuyant sur la touche I/⏻.

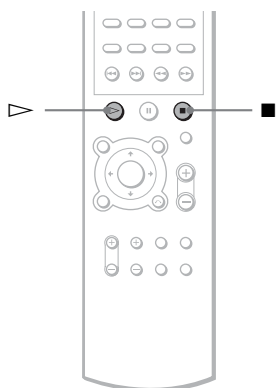

1 Lorsque vous lisez un disque, appuyez sur ■ pour arrêter la lecture.

L'indication « RESUME » apparaît dans la fenêtre d'affichage du panneau frontal, vous permettant de redémarrer le disque à l'endroit où vous l'avez arrêté.

Si l'indication « RESUME » n'apparaît pas, la fonction Reprise de la lecture n'est pas accessible.

2 Appuyez sur ▷.

La lecture débute à l'endroit où le disque a été arrêté à l'étape 1.

Remarques

- Selon le point d'arrêt, il est possible que l'ampli-tuner ne reprenne pas la lecture exactement au même endroit.
- Le point d'arrêt de la lecture n'est plus conservé en mémoire si :
 - vous modifiez le mode de lecture.
 - vous modifiez le réglage du menu de configuration.

Conseil

Pour reprendre la lecture depuis le début du disque, appuyez deux fois sur ■, puis appuyez sur ▷.

Utilisation du menu du DVD

DVD

Un DVD est divisé en sections longues qui constituent une image ou un morceau de musique. Ces sections sont appelées « titres ». Lorsque vous lisez un DVD contenant plusieurs titres, vous pouvez sélectionner celui de votre choix à l'aide de la touche TOP MENU/GUIDE. Certains DVD permettent de sélectionner des paramètres tels que la langue des sous-titres et la langue de la bande son. Si c'est le cas, sélectionnez ces options à l'aide de la touche AV MENU.

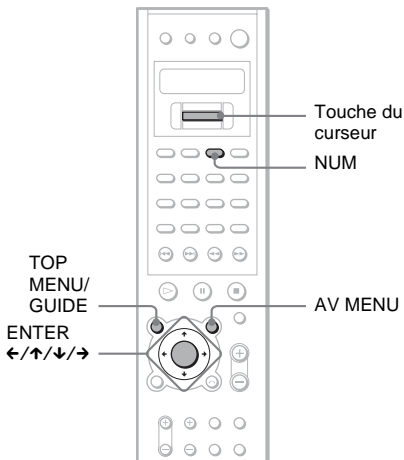

1 Appuyez sur TOP MENU/GUIDE ou AV MENU.

Le menu du disque s'affiche sur l'écran du téléviseur.

Le contenu du menu varie selon le disque.

2 Appuyez sur ←/↑/↓/→ pour sélectionner le paramètre que vous souhaitez lire ou modifier, ou saisissez son numéro.

3 Appuyez sur ENTER.

Remarque

Si le menu principal du DVD ou un menu du DVD demeure affiché pendant une heure environ au cours de la lecture d'un DVD, l'ampli-tuner s'éteint automatiquement.

Pour saisir le numéro

Appuyez sur NUM et déplacez la Touche du curseur jusqu'à ce que le numéro souhaité apparaisse sur l'affichage de la télécommande. Appuyez ensuite sur la Touche du curseur.

Lecture de CD VIDEO dotés de fonctions PBC (Ver. 2.0)

(Lecture PBC)



Vous pouvez bénéficier d'une certaine interactivité, à savoir utiliser des fonctions de recherche ou d'autres fonctions du même type, grâce aux fonctions PBC (commande de lecture).

La lecture PBC vous permet de lire des CD VIDEO en mode interactif en suivant le menu affiché sur l'écran du téléviseur.

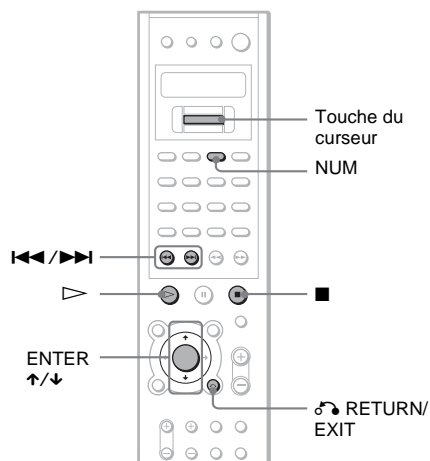

1 Démarrez la lecture d'un CD VIDEO doté de fonctions PBC.

Le menu de votre sélection apparaîtra.

2 Sélectionnez le numéro du paramètre souhaité en appuyant sur \uparrow/\downarrow , ou saisissez son numéro.

3 Appuyez sur ENTER.

4 Suivez les instructions du menu pour les opérations interactives.

Reportez-vous aux instructions d'utilisation fournies avec le disque, car les procédures peuvent différer selon les CD VIDEO.

Pour saisir le numéro

Appuyez sur NUM et déplacez la Touche du curseur jusqu'à ce que le numéro souhaité apparaisse sur l'affichage de la télécommande. Appuyez ensuite sur la Touche du curseur.

Pour revenir au menu

Appuyez sur \curvearrowright RETURN/EXIT.

Remarques

- Selon le CD VIDEO, le menu n'apparaît pas à l'étape 1.
- Selon le CD VIDEO, l'instruction « Appuyez sur ENTER » de l'étape 3 peut être remplacée par « Appuyez sur SELECT » dans les instructions d'utilisation fournies avec le disque. Si c'est le cas, appuyez sur \triangleright .

Conseil

Pour effectuer une lecture sans les fonctions PBC, appuyez sur \lll/\ggg ou NUM et sur la Touche du curseur alors que l'ampli-tuner est arrêté pour sélectionner une plage, puis appuyez sur \triangleright ou ENTER.

L'indication « Lecture sans PBC » apparaît sur l'écran du téléviseur, puis la lecture continue débute. Il est impossible de lire des images fixes comme un menu. Pour revenir à la lecture PBC, appuyez deux fois sur \blacksquare , puis sur \triangleright .

Lecture d'une plage audio MP3

MP3

Vous pouvez lire des plages audio MP3 sur des CD-ROM, CD-R ou CD-RW. Cependant, les disques doivent être enregistrés conformément à la norme ISO9660 niveau 1, niveau 2 ou au format Joliet pour que l'ampli-tuner reconnaisse les plages. Vous pouvez également lire des disques enregistrés en multi-session. Reportez-vous aux instructions de l'appareil CD-R/RW ou du logiciel d'enregistrement (non fourni) pour obtenir des détails sur le format d'enregistrement.

1 Chargez un disque de données enregistré en MP3 dans l'appareil.

2 Appuyez sur \blacktriangleright .

L'appareil commence à lire la première plage audio MP3 du premier album du disque.

Remarques

- L'ampli-tuner peut lire des fichiers audio MP3 (MPEG1 Audio Layer3). L'appareil ne peut pas lire les plages audio au format MP3PRO.
- L'ampli-tuner peut lire des CD multi-session lorsqu'une plage audio MP3 se trouve dans la première session. Toutes les plages audio MP3 ultérieures, enregistrées dans les sessions suivantes, peuvent également être lues.
- Nombre maximal d'albums par disque : 99 (Un album ne peut pas contenir plus de 250 plages audio MP3.)
- Un album dépourvu de plage audio MP3 est ignoré.
- Si vous attribuez l'extension « .MP3 » à des données qui ne sont pas au format MP3, l'ampli-tuner ne peut pas les reconnaître correctement et génère un bruit fort susceptible d'endommager les enceintes.
- Si l'ampli-tuner ne peut pas lire une plage MP3, retirez le disque et sélectionnez « REGLAGE PERSONNALISE » parmi les paramètres de configuration. Sélectionnez ensuite « PRIORITE CD DONNEES » et choisissez « MP3 » (page 80) avant de réinsérer le disque.
- L'ampli-tuner peut lire jusqu'à une profondeur de 8 répertoires.

Sélection d'un album et d'une plage

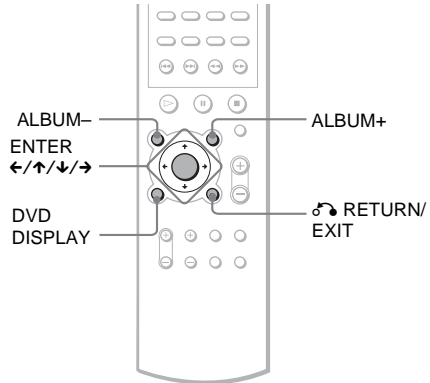

1 Appuyez sur DVD DISPLAY.

Le menu de commande et le nom du disque de données MP3 apparaissent.

2 Appuyez sur \uparrow/\downarrow pour sélectionner

(ALBUM), puis appuyez sur ENTER ou sur \rightarrow .

La liste des albums figurant sur le disque apparaît.

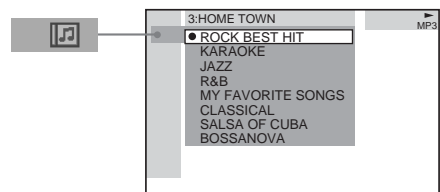

3 Sélectionnez l'album que vous souhaitez écouter à l'aide de \uparrow/\downarrow , puis appuyez sur ENTER.

4 Sélectionnez (PLAGE) à l'aide de \uparrow/\downarrow , puis appuyez sur ENTER.

La liste des plages figurant sur l'album en cours apparaît.

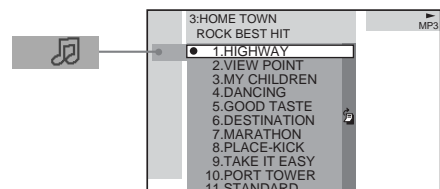

suite

Lorsque la liste de toutes les plages ou albums ne peut pas être affichée, la barre de défilement apparaît. Appuyez sur → pour sélectionner l'icône de la barre de défilement, puis déplacez-la pour afficher le reste de la liste à l'aide de ↑/↓. Appuyez sur ← ou ↶ RETURN/EXIT pour revenir à la liste des plages ou des albums.

5 Sélectionnez une plage à l'aide de ↑/↓, puis appuyez sur ENTER.

La lecture de la plage sélectionnée commence.

Pour revenir à l'affichage précédent

Appuyez sur ↶ RETURN/EXIT ou ←.

Pour désactiver le menu de commande

Appuyez sur DVD DISPLAY.

Remarques

- Seuls les lettres de l'alphabet et les chiffres peuvent être utilisés pour les noms d'album ou de plage. Tout autre caractère est remplacé par « ».
- Si le fichier MP3 que vous lisez comporte une étiquette ID3, ses informations sont affichées à la place du nom de plage.
- Les étiquettes ID3 s'appliquent uniquement à la version 1.
- Lors de la lecture d'un fichier MP3 à débit variable (VBR), le temps écoulé indiqué peut être différent du temps réellement écoulé.

Conseil

Lorsqu'un disque de données MP3 est inséré, vous pouvez sélectionner un album à l'aide des touches ALBUM- ou ALBUM+ de la télécommande.

Lecture des fichiers image JPEG



Vous pouvez lire des fichiers image JPEG à partir de CD-ROM, CD-R ou CD-RW. Cependant, les disques doivent être enregistrés conformément à la norme ISO9660 niveau 1, niveau 2 ou au format Joliet pour que l'ampli-tuner reconnaisse les fichiers. Vous pouvez également lire des disques enregistrés en multi-session. Reportez-vous aux instructions de l'appareil CD-R/RW ou du logiciel d'enregistrement (non fourni) pour obtenir des détails sur le format d'enregistrement.

1 Chargez dans l'ampli-tuner un disque de données enregistré en JPEG.

2 Appuyez sur ▷.

L'ampli-tuner commence à lire le premier fichier image JPEG du premier album du disque.

Remarques

- L'ampli-tuner peut également lire des fichiers portant l'extension « .JPG » ou « .JPEG ».
- L'ampli-tuner peut lire les CD multi-session.
- Nombre maximal d'albums par disque : 99 (Un album ne peut pas contenir plus de 250 fichiers image JPEG.)
- Un album dépourvu de fichier JPEG est ignoré.
- Si l'ampli-tuner ne peut pas lire un fichier JPEG, retirez le disque et sélectionnez « REGLAGE PERSONNALISE » parmi les paramètres de configuration. Sélectionnez ensuite « PRIORITE CD DONNEES » et choisissez « JPEG » (page 80) avant de réinsérer le disque.
- Il n'est pas possible de lire un fichier image JPEG d'une longueur ou d'une largeur supérieure à 4 720 points.
- Certains CD-R ou CD-RW ne peuvent pas être lus sur cet ampli-tuner, en raison de leur format de fichier.
- L'ampli-tuner peut lire jusqu'à une profondeur de 8 répertoires.
- Impossible de lire un fichier image JPEG progressif sur cet ampli-tuner.

Sélection d'un album et d'un fichier

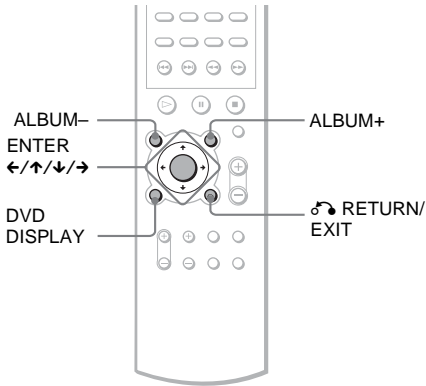

1 Appuyez sur DVD DISPLAY.

Le menu de commande et le nom du disque de données JPEG apparaissent.

2 Appuyez sur \uparrow/\downarrow pour sélectionner (ALBUM), puis appuyez sur ENTER ou sur \rightarrow .

La liste des albums figurant sur le disque apparaît.

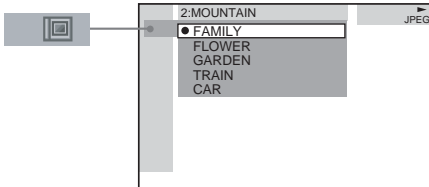

3 Sélectionnez l'album que vous souhaitez écouter à l'aide de \uparrow/\downarrow , puis appuyez sur ENTER.

4 Sélectionnez (FICHIER) à l'aide de \uparrow/\downarrow , puis appuyez sur ENTER.

La liste des fichiers figurant sur l'album en cours apparaît.

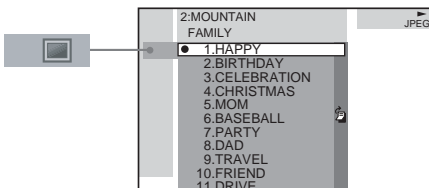

Lorsque la liste de tous les fichiers ou albums ne peut pas être affichée, la barre de défilement apparaît. Appuyez sur \rightarrow pour sélectionner l'icône de la barre de défilement, puis déplacez-la pour afficher le reste de la liste à l'aide de \uparrow/\downarrow . Appuyez sur \leftarrow ou \rightarrow RETURN/EXIT pour revenir à la liste des fichiers ou des albums.

5 Sélectionnez un fichier à l'aide de \uparrow/\downarrow , puis appuyez sur ENTER.

La lecture du fichier sélectionné commence.

Pour revenir à l'affichage précédent

Appuyez sur \rightarrow RETURN/EXIT ou \leftarrow .

Pour désactiver le menu de commande

Appuyez sur DVD DISPLAY.

Remarque

Seuls les lettres de l'alphabet et les chiffres peuvent être utilisés pour les noms d'album ou de fichier. Tout autre caractère est remplacé par « ».

Conseil

Lorsqu'un disque de données JPEG est inséré, vous pouvez sélectionner un album à l'aide des touches ALBUM- ou ALBUM+ de la télécommande.

Diaporama à partir d'un disque de données JPEG

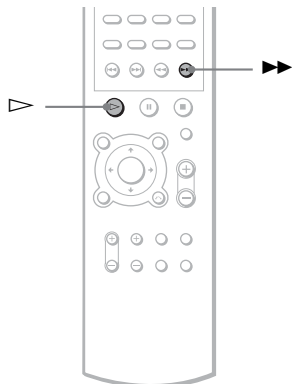

1 Appuyez sur ►► alors qu'une image JPEG est affichée.

Le diaporama démarre à partir de l'image en cours.

2 Appuyez sur ▷ pour quitter le diaporama.

Revenez au mode normal à partir de l'image en cours.

Pour modifier le minutage du diaporama

Chaque fois que vous appuyez sur ►► en cours de diaporama, vous modifiez son minutage. L'affichage est modifié comme suit à chaque pression de la touche :

AV1 ►► → AV2 ►► → AV3 ►►
↑—————|

Le minutage AV3 ►► est plus rapide que AV2 ►►.

Remarque

Le diaporama ne peut être lu que dans un seul sens.

Pour faire pivoter l'image en cours

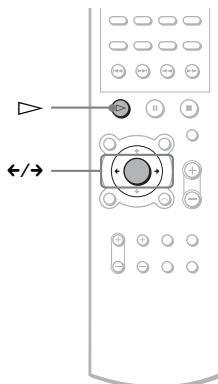

Faites pivoter l'image en cours à l'aide de ◀/▶

A chaque pression de ▶, l'image tourne de 90° dans le sens des aiguilles d'une montre.

A chaque pression de ◀, l'image tourne de 90° dans le sens contraire des aiguilles d'une montre.

Remarque

Vous ne pouvez pas faire pivoter une image au cours d'un diaporama. Appuyez sur ▷ pour revenir en mode de lecture normale.

Sélection du mode de lecture

(Tous disques, Un disque ou Album)



Vous pouvez décider de lire tous les disques en continu, un seul disque ou un seul album.

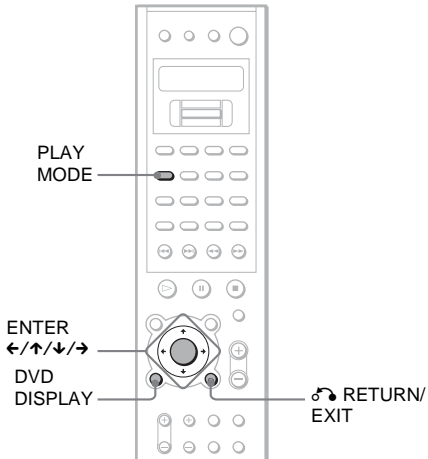

1 En mode d'arrêt, appuyez sur DVD DISPLAY.

Le menu de commande apparaît.

2 Appuyez sur ↑/↓ pour sélectionner **PLAY MODE** (MODE DE LECTURE), puis appuyez sur ENTER ou →.

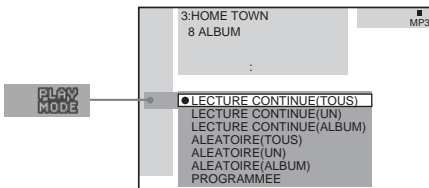

TOUS/UN/ALBUM

- **TOUS** : L'ampli-tuner lit successivement tous les disques dans l'ordre des numéros des compartiments pour disque. Vous pouvez aussi écouter ces disques en mode de lecture aléatoire (sauf DVD et JPEG) ou de lecture répétée.
- **UN** : L'ampli-tuner lit seulement le disque que vous avez sélectionné. Vous pouvez aussi l'écouter en mode de lecture aléatoire (sauf DVD et JPEG) ou de lecture répétée.
- **ALBUM** (MP3 et JPEG uniquement) : L'ampli-tuner lit seulement les plages ou les fichiers de l'album enregistré sur un disque MP3 ou JPEG. Vous pouvez aussi l'écouter en mode de lecture aléatoire (MP3 uniquement) ou de lecture répétée. L'ampli-tuner lit un disque en mode de lecture UN, sauf s'il s'agit d'un disque MP3 ou JPEG.

Pour revenir à l'affichage précédent

Appuyez sur RETURN/EXIT ou ←.

Pour désactiver le menu de commande

Appuyez sur DVD DISPLAY.

Conseil

Vous pouvez sélectionner directement le mode de lecture en appuyant sur PLAY MODE. A chaque pression sur la touche, le mode de lecture change.

Création de votre propre programme

(Lecture programmée)

VIDEO
CD

SA-CD
CD

MP3

Vous pouvez lire le contenu d'un disque dans l'ordre de votre choix en organisant les plages du disque comme bon vous semble pour créer votre propre programme. Vous pouvez programmer jusqu'à 25 pages.

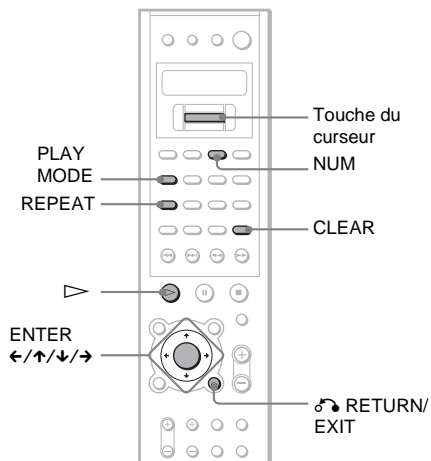

1 En mode d'arrêt, appuyez plusieurs fois sur **PLAY MODE** jusqu'à ce que l'indication « PROGRAM » apparaisse dans la fenêtre d'affichage du panneau frontal.

Le menu du programme s'affiche sur l'écran du téléviseur.

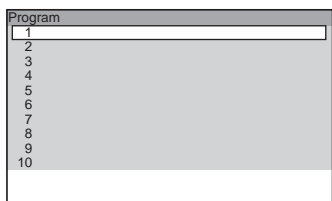

2 Appuyez sur **→**, puis sur **↑/↓** pour sélectionner le disque.

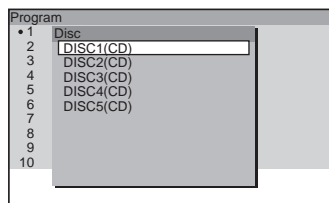

3 Appuyez sur **→**.

Le curseur se déplace jusqu'à la page (dans ce cas, « 1 »). Avant de programmer les pages MP3, vous devez sélectionner l'album.

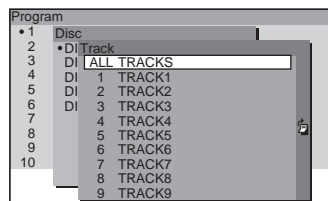

Lorsque la liste de toutes les pages ne peut pas être affichée, la barre de défilement apparaît. Appuyez sur **→** pour sélectionner l'icône de la barre de défilement, puis déplacez-la pour afficher le reste de la liste à l'aide de **↑/↓**. Appuyez sur **←** ou **↻** RETURN/EXIT pour revenir à la liste des pages.

4 Sélectionnez la page que vous souhaitez programmer.

Par exemple, sélectionnez la page « 7 ».

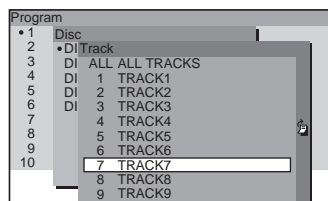

- 5 Appuyez sur \uparrow/\downarrow ou sur NUM et la Touche du curseur pour sélectionner « 7 », puis appuyez sur ENTER.**

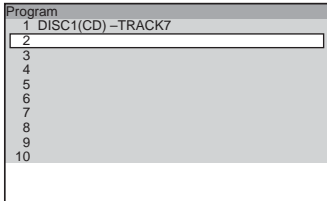

- 6 Pour programmer d'autres plages, répétez les étapes 2 à 5.**

Les plages programmées sont affichées dans l'ordre sélectionné.

- 7 Appuyez sur \triangleright pour démarrer la lecture programmée.**

La lecture programmée commence.

Lorsque le programme est terminé, vous pouvez le réécouter en appuyant sur \triangleright .

Pour saisir le numéro

Appuyez sur NUM et déplacez la Touche du curseur jusqu'à ce que le numéro souhaité apparaisse sur l'affichage de la télécommande. Appuyez ensuite sur la Touche du curseur.

Fonctions complémentaires

Pour	Vous devez
Revenir à la lecture normale	Appuyer sur la touche CLEAR en cours de lecture.
Désactiver le menu de programmes	Appuyer sur PLAY MODE en mode d'arrêt pour désactiver le menu de programmes.
Annuler l'ordre programmé	Appuyer sur CLEAR alors que la fenêtre du programme est affichée et que le dernier programme est annulé.

Remarques

- La fonction de lecture programmée n'est pas disponible pour les DVD et les JPEG.
- Même si vous changez des disques, les numéros de disque et de plage programmés demeurent inchangés. Le lecteur lit les numéros des disques et des plages des nouveaux disques. Toutefois, si un disque ou des numéros de plage programmés s'avèrent introuvables, ils sont supprimés du programme. Le reste du programme est lu dans l'ordre prévu.

Conseil

Vous pouvez effectuer une lecture répétée des plages programmées. Appuyez sur REPEAT ou réglez « REPETEE » sur « TOUS » dans la fenêtre du menu de commande en cours de lecture programmée (page 37). Le mode de répétition est annulé si vous choisissez REPETEE (sauf « TOUS »).

Lecture dans un ordre aléatoire

(Lecture aléatoire)



L'ampli-tuner peut sélectionner des plages et les lire de façon aléatoire. Des lectures aléatoires successives engendrent un ordre de lecture différent.

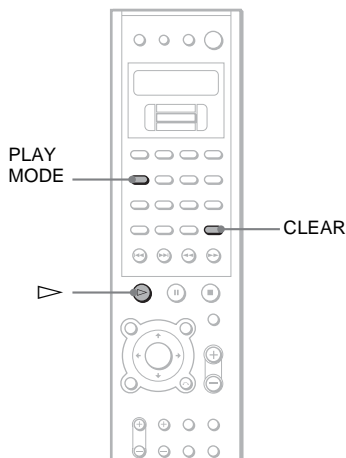

- 1 En mode d'arrêt, appuyez plusieurs fois sur PLAY MODE jusqu'à ce que l'indication « SHUFFLE » apparaisse dans la fenêtre d'affichage du panneau frontal.**

Lors de la lecture d'un disque MP3, vous pouvez lire toutes les plages des albums dans un ordre aléatoire.

Pour plus de détails sur la lecture aléatoire des albums, voir page 36.

- 2 Appuyez sur ▷.**

Pour revenir à la lecture normale

En mode d'arrêt, appuyez plusieurs fois sur PLAY MODE jusqu'à ce que l'indication « SHUFFLE » disparaisse de la fenêtre d'affichage du panneau frontal ou appuyez sur CLEAR pour revenir à l'affichage normal.

Réglage du mode aléatoire dans le menu de commande

Vous pouvez sélectionner soit la lecture aléatoire normale, soit la lecture aléatoire de l'album (MP3 uniquement).

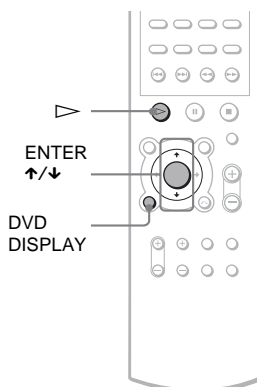

- 1 Appuyez sur DVD DISPLAY.**
Le menu de commande apparaît.
- 2 Appuyez sur ↑/↓ pour sélectionner **PLAY MODE** (MODE DE LECTURE), puis appuyez sur ENTER.**

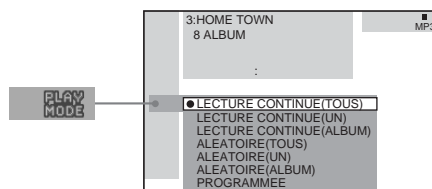

- 3 Sélectionnez ALEATOIRE (TOUS), ALEATOIRE (UN) ou ALEATOIRE (ALBUM) à l'aide de ↑/↓, puis appuyez sur ENTER.**

ALEATOIRE (TOUS) : Lit toutes les plages de l'ensemble des disques, dans un ordre aléatoire.

ALEATOIRE (UN) : Lit les plages du disque, dans un ordre aléatoire.

ALEATOIRE (ALBUM) : Lit les plages de l'album sélectionné, dans un ordre aléatoire.

- 4 Appuyez sur ▷.**

La lecture aléatoire sélectionnée commence.

Lecture répétée

(Lecture répétée)



Vous pouvez lire tous les titres/plages/fichiers ou un seul titre/chapitre/plage/album d'un disque.

En mode de lecture aléatoire ou programmée, l'ampli-tuner répète les plages dans un ordre aléatoire ou programmé.

Vous ne pouvez pas effectuer de lecture répétée en cours de lecture PBC de CD VIDEO (page 28).

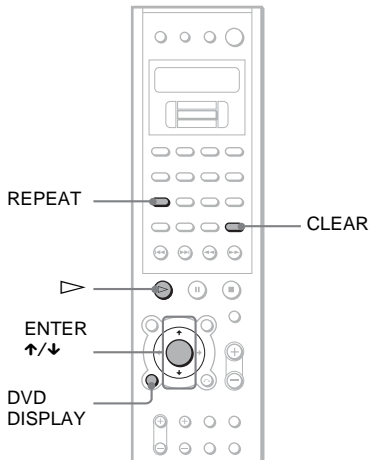

1 Appuyez sur DVD DISPLAY.

Le menu de commande apparaît.

2 Appuyez sur \uparrow/\downarrow pour sélectionner

(REPETEE), puis appuyez sur ENTER.

Si vous ne sélectionnez pas « NON », le témoin « REPETEE » s'allume en vert.

3 Sélectionnez le réglage de la lecture répétée, puis appuyez sur ENTER.

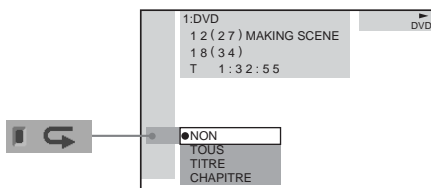

■ Lors de la lecture d'un DVD

- NON : ne lit pas le disque de façon répétée.
- TOUS : répète tous les titres (sauf ALEATOIRE (TOUS)).
- TITRE : répète le titre en cours sur un disque.
- CHAPITRE : répète le chapitre en cours.

■ Lors de la lecture d'un CD VIDEO/ Super Audio CD/CD/MP3 avec la lecture programmée réglée sur NON

- NON : ne lit pas le disque de façon répétée.
- TOUS : répète toutes les plages du disque ou l'album en cours de lecture (uniquement si LECTURE CONTINUE (ALBUM) ou ALEATOIRE (ALBUM) est sélectionné en mode de lecture) (sauf ALEATOIRE (TOUS)).
- PLAGE : répète la plage en cours.

■ Lors de la lecture d'un JPEG

- NON : ne lit pas le disque de façon répétée.
- TOUS : répète tous les fichiers du disque (si LECTURE CONTINUE est sélectionné en mode de lecture) ou répète l'album en cours de lecture (si LECTURE CONTINUE (ALBUM) est sélectionné en mode de lecture).

■ Lorsque la lecture programmée est réglée sur OUI

- NON : ne lit pas le disque de façon répétée.
- TOUS : répète la lecture programmée.

Pour annuler la lecture répétée Appuyez sur CLEAR.

Remarques

- Suivant les DVD, il se peut que la lecture répétée ne fonctionne pas.
- Si « TOUS » est sélectionné, la lecture répétée est limitée à 5 occurrences.

Conseils

- Vous pouvez activer la lecture répétée en mode d'arrêt. Après avoir sélectionné le paramètre « REPETEE », appuyez sur ▷. L'ampli-tuner démarre la lecture répétée.
- Vous pouvez rapidement afficher le statut « REPETEE ». Appuyez sur la touche REPEAT de la télécommande.
- Vous pouvez utiliser la lecture répétée pour les titres DVD contenant des chapitres.

Recherche d'un point spécifique sur un disque

(Balayage, Lecture au ralenti)



Vous pouvez localiser rapidement un point spécifique sur le disque en contrôlant l'image ou en effectuant une lecture au ralenti.

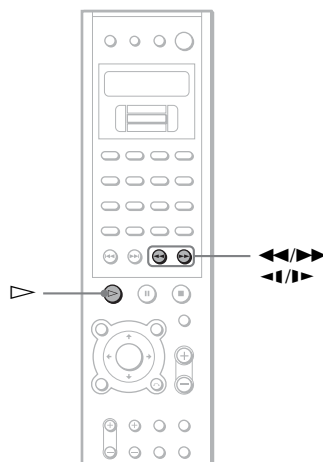

Remarques

- Suivant les DVD/CD VIDEO, il se peut que vous ne puissiez pas réaliser certaines des opérations décrites.
- Le balayage ou la lecture au ralenti ne s'accompagnent d'aucun son.

Localisation rapide d'un point en lisant un disque en avance rapide ou en retour rapide (balayage)

- 1** Appuyez sur ◀◀ ou ▶▶ en cours de lecture d'un disque.
- 2** Lorsque vous avez trouvé le point souhaité, appuyez sur ▷ pour revenir à la vitesse normale.

Pour changer la vitesse de balayage (DVD/CD VIDEO uniquement)

Chaque fois que vous appuyez sur ◀◀ ou ▶▶ en cours de balayage, la vitesse de lecture change. Il existe deux vitesses. L'affichage est modifié comme suit à chaque pression de la touche :

Sens de lecture
AV1▶▶ → AV2▶▶

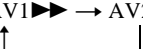

Sens inverse
RET1◀◀ → RET2◀◀



La vitesse de lecture AV2▶▶/RET2◀◀ est supérieure à AV1▶▶/RET1◀◀.

Visualisation image par image (lecture au ralenti) (DVD/CD VIDEO uniquement)

Appuyez sur ◀◀ ou ▶▶ lorsque l'ampli-tuner est en mode de pause.

Pour revenir à la vitesse normale, appuyez sur ▷.

Pour changer la vitesse de lecture au ralenti

Chaque fois que vous appuyez sur ◀◀ ou ▶▶ en cours de lecture au ralenti, la vitesse de lecture change. Il existe deux vitesses. L'affichage est modifié comme suit à chaque pression de la touche :

Sens de lecture
LENT 2▶▶ → LENT 1▶▶



Sens inverse (DVD uniquement)
LENT 2◀◀ → LENT 1◀◀

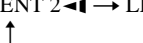

La vitesse de lecture LENT 2▶▶/LENT 2◀◀ est inférieure à LENT 1▶▶/LENT 1◀◀.

Recherche d'un titre/ chapitre/plage/index/ album/fichier



Vous pouvez rechercher un titre (DVD), un chapitre (DVD), une plage (CD, CD VIDEO, Super Audio CD, MP3), un index (CD VIDEO, Super Audio CD) et un album (MP3, JPEG) et un fichier (JPEG). Etant donné que les titres, les plages, les albums et les fichiers ont des noms uniques sur le disque, vous pouvez sélectionner celui de votre choix à partir du menu de commande. Les chapitres et les index ont également des noms uniques sur le disque, vous pouvez ainsi les sélectionner en saisissant leurs numéros. Vous pouvez également rechercher un point donné en utilisant le code temporel (RECH. TEMPORELLE).

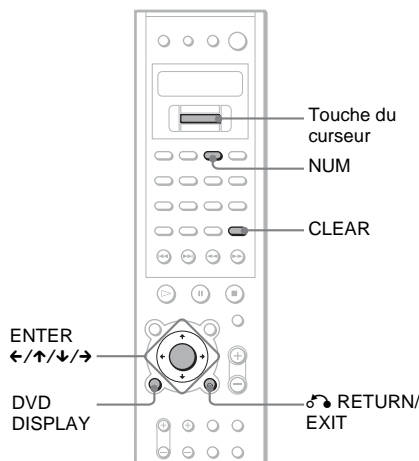

Recherche d'un titre/plage/
album/fichier

- 1 Appuyez sur DVD DISPLAY.**
Le menu de commande apparaît.
- 2 Appuyez sur ↑/↓ pour sélectionner la méthode de recherche, puis appuyez sur ENTER.**

■ Lors de la lecture d'un DVD



■ Lors de la lecture d'un CD VIDEO



■ Lors de la lecture d'un Super Audio CD



■ Lors de la lecture d'un CD



■ Lors de la lecture d'un MP3



■ Lors de l'affichage d'un fichier JPEG

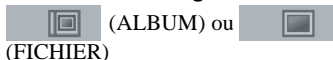

Exemple : Si vous sélectionnez  (PLAGE)

La liste des plages du disque apparaît.

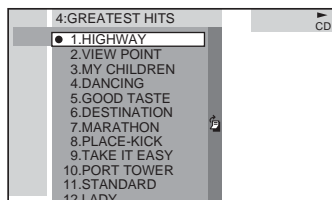

Lorsque la liste de toutes les plages ou albums ne peut pas être affichée, la barre de défilement apparaît. Appuyez sur → pour sélectionner l'icône de la barre de défilement, puis déplacez-la pour afficher le reste de la liste à l'aide de ↑/↓. Appuyez sur ← ou ↶ RETURN/EXIT pour revenir à la liste des plages ou des albums.



3 Appuyez sur ↑/↓ pour sélectionner la plage souhaitée, puis appuyez sur ENTER.

L'ampli-tuner commence la lecture à partir de la plage sélectionnée.

Recherche d'un chapitre/index

1 Appuyez sur DVD DISPLAY.

Le menu de commande apparaît.

2 Appuyez sur ↑/↓ pour sélectionner la méthode de recherche.

■ Lors de la lecture d'un DVD



■ Lors de la lecture d'un CD VIDEO



■ Lors de la lecture d'un Super Audio CD



Exemple : Si vous sélectionnez  (CHAPITRE)

« ** (**) » est sélectionné (** est un numéro).

Les nombres entre parenthèses indiquent le nombre total de titres, chapitres, plages ou index.

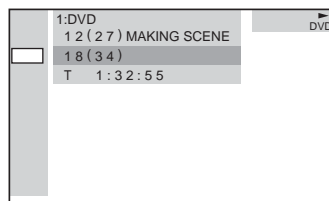

3 Appuyez sur ENTER.

« ** (**) » est remplacé par « -- (**) ».

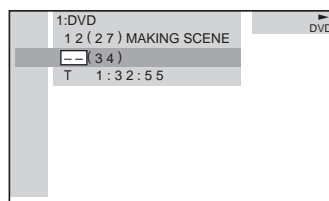

4 Appuyez sur ↑/↓ pour sélectionner le numéro de chapitre ou d'index que vous souhaitez rechercher, ou saisissez ce numéro.

Si vous faites une erreur

Annulez le numéro en appuyant sur CLEAR, puis sélectionnez un autre numéro.

5 Appuyez sur ENTER.

L'ampli-tuner commence la lecture à partir du numéro sélectionné.

Pour saisir le numéro

Appuyez sur NUM et déplacez la Touche du curseur jusqu'à ce que le numéro souhaité apparaisse sur l'affichage de la télécommande. Appuyez ensuite sur la Touche du curseur.

Pour désactiver le menu de commande

Appuyez sur DVD DISPLAY.

Pour rechercher un point donné à l'aide du code temporel (RECH. TEMPORELLE)

Exemple : Si vous recherchez le temps de lecture du titre en cours sur un DVD.

1 A l'étape 2, sélectionnez  (TEMPS).
« T **: **: » (temps de lecture du titre en cours) est sélectionné.

2 Appuyez sur ENTER.
« T--:--:-- » apparaît au-dessus de
« T*:*:*:* ».

3 Saisissez le code temporel. Appuyez sur NUM et sélectionnez le numéro du code temporel à l'aide de la Touche du curseur, puis appuyez sur celle-ci.
Par exemple, pour trouver le point de votre choix 2 heures, 10 minutes et 20 secondes après le début, vous n'avez qu'à saisir « 2:10:20 ».

Appuyez sur NUM.

↓
Sélectionnez « 2 » et appuyez sur la Touche du curseur.

↓
Sélectionnez « 1 » et appuyez sur la Touche du curseur.

↓
Sélectionnez « 0 » et appuyez sur la Touche du curseur.

↓
Sélectionnez « 2 » et appuyez sur la Touche du curseur.

↓
Sélectionnez « 0 » et appuyez sur la Touche du curseur.

Remarques

- Le numéro de titre, de chapitre ou de plage affiché sur l'écran du téléviseur provient des données enregistrées sur le disque.
- Il est impossible de rechercher une scène d'un CD VIDEO.
- Si vous lisez un DVD, saisissez le temps de lecture du titre en cours à l'aide du code temporel. Si vous lisez un CD, un Super Audio CD, un CD VIDEO ou un MP3, entrez le temps de lecture de la plage en cours à l'aide du code temporel.

Conseil

Vous pouvez adapter l'affichage pour qu'il indique le temps de lecture ou le temps restant. Pour plus de détails, reportez-vous à la section « Vérification du temps de lecture et du temps restant dans le menu de commande » (page 44).

Visualisation des informations relatives au disque



Visualisation du temps de lecture et du temps restant dans la fenêtre d'affichage du panneau frontal

Vous pouvez vérifier les informations de disque, notamment le temps restant, le nombre total de titres d'un DVD ou de plages d'un Super Audio CD, CD, CD VIDEO ou MP3, à l'aide de la fenêtre d'affichage du panneau frontal (page 95).

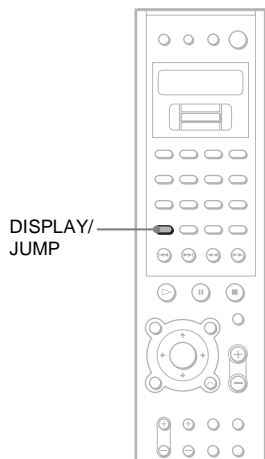

Appuyez sur DISPLAY/JUMP.

Chaque fois que vous appuyez sur DISPLAY/JUMP pendant la lecture du disque, l'affichage change comme indiqué dans les tableaux.

Lors de la lecture d'un DVD

Temps de lecture et numéro du titre en cours



Temps restant du titre en cours



Temps de lecture et numéro du chapitre en cours



Temps restant du chapitre en cours

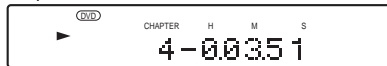

Titre*

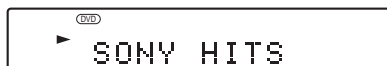

Lors de la lecture d'un CD VIDEO (sans fonction PBC), d'un Super Audio CD ou d'un CD

Temps de lecture et numéro de la plage en cours (lors de la lecture d'un CD)



Temps restant de la plage en cours



Temps de lecture du disque



Temps restant du disque



Nom de la plage*



Lors de la lecture d'un MP3

Temps de lecture et numéro de la plage en cours



Temps restant de la plage en cours



Nom de la plage (fichier)

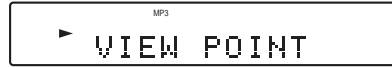

Nom de l'album (dossier)



Lors de la lecture d'un JPEG

Numéro du fichier en cours



Nom du fichier



Nom de l'album



Lecture de disques

* « NO TEXT » apparaît s'il n'existe pas d'informations sur le nom.

Remarques

- Selon le type de disque en cours de lecture et le mode de lecture, les informations relatives au disque peuvent ne pas s'afficher.
- Les étiquettes ID3 s'appliquent uniquement à la version 1.
- Si le fichier MP3 que vous lisez comporte une étiquette ID3, ses informations sont affichées à la place du nom de plage.
- Les noms d'album ou de plage ne peuvent être constitués que de chiffres et de lettres de l'alphabet. Tout autre caractère est remplacé par « ».
- Dans le cas suivant, il est possible que le temps de lecture écoulé et le temps restant sur la plage ne s'affichent pas correctement.
 - lors de la lecture d'un fichier MP3 à débit variable (VBR).

Conseils

- Seul le temps de lecture apparaît lorsque vous lisez des CD VIDEO dotés de fonctions PBC.
- Le temps de lecture et le temps restant du chapitre, du titre, de la plage, de la scène ou du disque en cours apparaissent également sur votre écran de téléviseur. Reportez-vous à la section suivante, « Vérification du temps de lecture et du temps restant », pour savoir comment interpréter ces informations.

Vérification du temps de lecture et du temps restant dans le menu de commande

Vous pouvez vérifier le temps de lecture et le temps restant du titre, du chapitre ou de la plage en cours, ainsi que le temps de lecture total ou le temps restant du disque. Vous pouvez également vérifier le texte du DVD/CD/Super Audio CD et le nom du dossier MP3/fichier MP3/étiquette ID3 (titre de chanson uniquement) enregistré sur le disque.

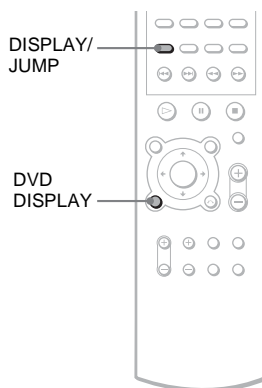

1 Appuyez sur DVD DISPLAY en cours de lecture.

Le menu de commande apparaît.

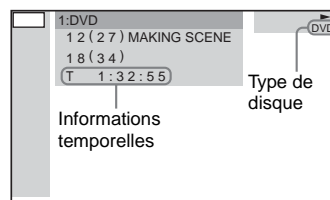

2 Appuyez plusieurs fois sur DISPLAY/JUMP pour modifier les informations temporelles.

L'affichage et le type d'informations temporelles que vous vérifiez dépendent du disque en cours de lecture.

■ Lors de la lecture d'un DVD

- T **:**:**
Temps de lecture du titre en cours
- T_**:**:**
Temps restant du titre en cours
- C **:**:**
Temps de lecture du chapitre en cours
- C_**:**:**
Temps restant du chapitre en cours
- **:**:**
Temps de lecture du menu ou du titre en cours sans chapitre

■ Lors de la lecture d'un CD VIDEO (doté de fonctions PBC)

- **:**:**
Temps de lecture de la scène en cours

■ Lors de la lecture d'un CD VIDEO (sans fonction PBC), d'un Super Audio CD ou d'un CD

- T **:**:**
Temps de lecture de la plage en cours
- T_**:**:**
Temps restant de la plage en cours
- D **:**:**
Temps de lecture du disque en cours
- D_**:**:**
Temps restant du disque en cours

■ Lors de la lecture d'un MP3

- T **:**:**
Temps de lecture de la plage en cours
- T_**:**:**
Temps restant de la plage en cours

Pour désactiver le menu de commande

Appuyez sur DVD DISPLAY.

Remarques

- Seules les lettres de l'alphabet et les chiffres peuvent être affichés.
- Selon le type de disque lu, l'ampli-tuner ne peut afficher qu'un nombre limité de caractères. En outre, suivant le disque, certains caractères du texte n'apparaissent pas.

Vérification des informations relatives à la date (JPEG uniquement)

Vous pouvez vérifier les informations relatives à la date lorsque l'étiquette Exif* est enregistrée dans les données d'image JPEG.

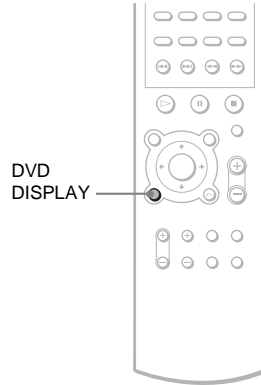

Appuyez sur DVD DISPLAY en cours de lecture.

Le menu de commande apparaît.

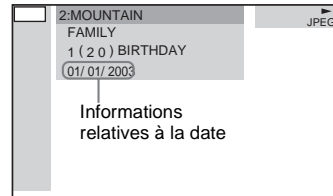

* Le format « Exchangeable Image File Format » est un format d'image pour appareil photo numérique défini par la Japan Electronics & Information Technology Industries Association.

Remarque

Si les informations relatives à la date sont altérées ou absentes du disque, l'ampli-tuner est dans l'impossibilité de les afficher.

Conseil

Vous pouvez modifier les informations relatives à la date dans DATE JPEG de REGLAGE PERSONNALISE (page 81).

Réglages du son

Commutation du son



Si le DVD est enregistré avec des plages multilingues, vous pouvez sélectionner la langue de votre choix en cours de lecture. Si le DVD est enregistré selon plusieurs formats audio (PCM, Dolby Digital, MPEG audio ou DTS), vous pouvez sélectionner le format audio de votre choix en cours de lecture. Avec les CD stéréo, les CD VIDEO ou les fichiers MP3, vous pouvez sélectionner le son du canal gauche ou droit et écouter le son du canal de votre choix simultanément via les enceintes gauche et droite (l'effet stéréo est toutefois perdu). Par exemple, sur un disque comportant une chanson, avec la partie vocale sur le canal droit et la partie instrumentale sur le canal gauche, vous pouvez sélectionner le canal gauche et écouter uniquement la partie instrumentale via les deux enceintes.

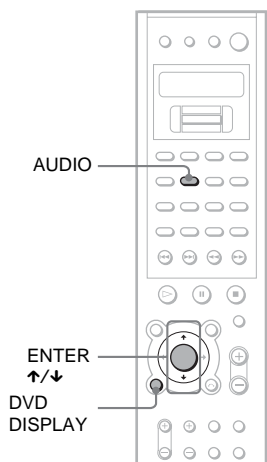

1 Appuyez sur **DVD DISPLAY** en cours de lecture.

Le menu de commande apparaît.

2 Appuyez sur **↕** pour sélectionner  (**AUDIO**), puis appuyez sur **ENTER**.

Les options de **AUDIO** apparaissent.

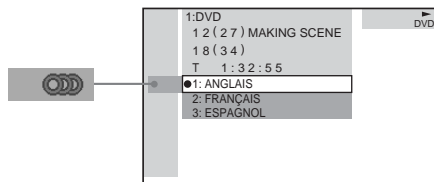

3 Appuyez sur **↕** pour sélectionner le signal audio souhaité.

■ Lors de la lecture d'un DVD

Les langues que vous pouvez sélectionner diffèrent suivant les DVD.

Lorsque 4 chiffres sont affichés, ils représentent le code de langue. Reportez-vous à la liste des codes de langue page 99 pour voir quelle langue le code représente. Lorsque la même langue est affichée deux fois ou davantage, le DVD est enregistré en formats audio multiples.

■ Lors de la lecture d'un CD VIDEO, CD, ou MP3

Le réglage par défaut est souligné.

- STEREO : Son stéréo standard
- 1/G : Son du canal gauche (mono)
- 2/D : Son du canal droit (mono)

■ Lors de la lecture d'un Super Audio CD

En mode d'arrêt, suivant le Super Audio CD, le choix des réglages varie.

- **MULTI** : Le disque dispose d'une zone de lecture multi-canaux.
- **2 CANAUX** : Le disque dispose d'une zone de lecture à 2 canaux.
- **CD** : Si vous souhaitez lire le disque comme un CD classique.

Remarque

Tous les disques ne vous donnent pas les trois choix ci-dessus en lecture Super Audio CD. Tout dépend de la configuration des couches du Super Audio CD à lire.

4 Appuyez sur **ENTER**.

Pour désactiver le menu de commande

Appuyez sur DVD DISPLAY.

Remarques

- Il est impossible de commuter le son des disques qui ne sont pas enregistrés selon plusieurs formats audio.
- En cours de lecture DVD, le son peut commuter automatiquement.

Conseil

Vous pouvez directement sélectionner « AUDIO » en appuyant sur la touche AUDIO. A chaque pression sur cette touche, le paramètre change.

Affichage des informations audio relatives au disque (DVD uniquement)

Lorsque vous sélectionnez « AUDIO », les canaux de lecture sont affichés sur l'écran. Par exemple, en format Dolby Digital, plusieurs signaux (allant d'un signal mono à un signal 5.1 canaux) peuvent avoir été enregistrés sur un DVD. Suivant les DVD, le nombre de canaux enregistrés peut différer.

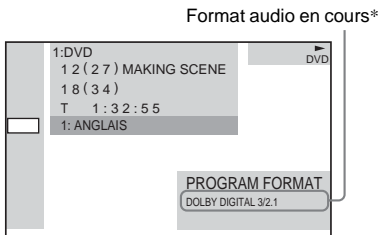

* L'indication « PCM », « MPEG », « DTS » ou « DOLBY DIGITAL » apparaît.

Lorsque l'indication « DOLBY DIGITAL » s'affiche, les canaux de la plage de lecture sont représentés par des numéros comme suit :
 Pour la composante sonore Dolby Digital 5.1 canaux :

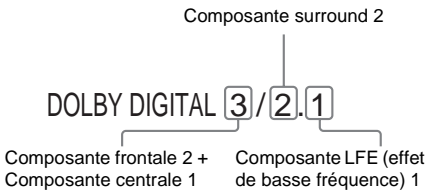

Exemples d'affichage :

- PCM (stéréo)



- Dolby Surround



- Dolby Digital 5.1 canaux



- DTS



Conseils

- Lorsque le signal contient des composantes de signaux surround, telles que LS, RS ou S, l'effet surround est amélioré.
- Si vous lisez des plages MPEG AUDIO, l'amplifier restitue des signaux PCM (stéréo).
- Même si le flux audio contient une composante surround arrière, le canal surround arrière n'est pas affiché.
 Une source Dolby Digital-EX ou DTS-ES est affichée sous la forme « 3/2.1 ».

Utilisation du son ambiophonique

DVD

VIDEO CD

CD

MP3

Vous pouvez bénéficier du son ambiophonique en sélectionnant simplement l'un des champs acoustiques préprogrammés, en fonction du programme que vous souhaitez écouter. Ils vous permettent de découvrir chez vous l'acoustique exaltante et puissante des salles de cinéma. Pour sélectionner un champ acoustique, appuyez plusieurs fois sur la touche A.F.D., 2CH ou MODE de la télécommande jusqu'à ce que le champ acoustique souhaité apparaisse dans la fenêtre d'affichage du panneau frontal.

Décodage automatique du signal d'entrée audio (AUTO FORMAT DIRECT AUTO)

La fonction de décodage automatique détecte le type de signal audio entré (Dolby Digital, DTS ou signal stéréo 2 canaux standard) et effectue le décodage requis, le cas échéant. Ce mode présente le son tel qu'il a été enregistré/encodé sans lui ajouter d'effets (ex : réverbération). Toutefois, en l'absence de signaux basse fréquence (Dolby Digital LFE, etc.), il émet un signal basse fréquence vers le caisson de graves.

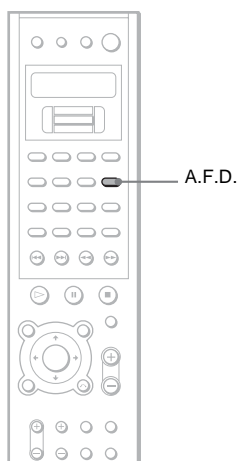

Appuyez plusieurs fois sur la touche A.F.D. de la télécommande jusqu'à ce que l'indication « A.F.D. AUTO » apparaisse dans la fenêtre d'affichage du panneau frontal.

Champ acoustique	Affichage
AUTO FORMAT DIRECT AUTO	A.F.D. AUTO

Utilisation des enceintes avant uniquement (2 CHANNEL STEREO)

Ce mode émet le son des enceintes avant gauche et droite. Les sources deux canaux (stéréo) standard omettent complètement le traitement du champ acoustique. Les formats ambiophoniques multi-canaux sont remixés en 2 canaux.

Ceci permet de lire n'importe quelle source en utilisant les enceintes avant gauche et droite.

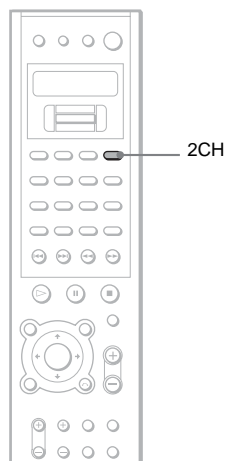

Appuyez sur la touche 2CH de la télécommande.

« 2CH STEREO » apparaît dans la fenêtre d'affichage du panneau frontal.

Champ acoustique	Affichage
2CHANNEL STEREO	2CH STEREO

Sélection d'un champ acoustique (touche A.F.D.)

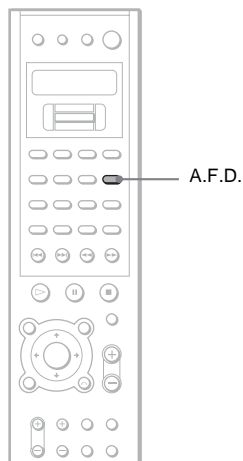

Appuyez plusieurs fois sur la touche A.F.D. de la télécommande jusqu'à ce que le champ acoustique souhaité apparaisse dans la fenêtre d'affichage du panneau frontal.

Champ acoustique	Affichage
PRO LOGIC	PRO LOGIC
PRO LOGIC II MOVIE	PLII MOVIE
PRO LOGIC II MUSIC	PLII MUSIC
Neo:6 Cinema	NEO:6 CIN
Neo:6 Music	NEO:6 MUS

■ PRO LOGIC

Exécute un décodage Dolby Pro Logic. Une source enregistrée sur 2 canaux est décodée en 4 canaux.

■ PRO LOGIC II MOVIE

Exécute un décodage en mode Dolby Pro Logic II Movie. C'est le réglage idéal pour les films encodés en Dolby Surround. En outre, ce mode peut reproduire le son en 5.1 canaux lorsque vous regardez l'enregistrement vidéo de vieux films ou de films doublés.

■ PRO LOGIC II MUSIC

Exécute un décodage en mode Dolby Pro Logic II Music. C'est le réglage idéal pour les sources stéréo standard, notamment les CD.

■ Neo:6 Cinema

Exécute le décodage en mode DTS Neo:6 Cinema.

■ Neo:6 Music

Exécute le décodage en mode DTS Neo:6 Music. C'est le réglage idéal pour les sources stéréo standard, notamment les CD.

Réglage avancé

Vous pouvez modifier la fréquence d'échantillonnage en présence d'un signal d'entrée DTS 96/24.

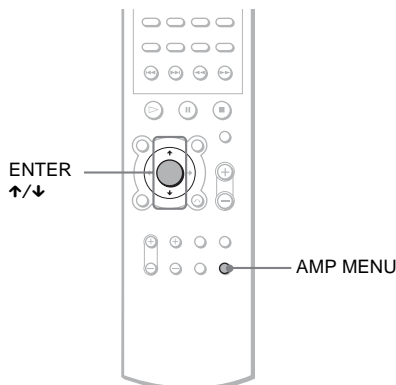

1 Appuyez sur AMP MENU.

Réglez la fonction de la télécommande sur DVD, puis appuyez sur AMP MENU.

2 Appuyez plusieurs fois sur ↑/↓ jusqu'à ce que « dts 96/24 » apparaisse dans la fenêtre d'affichage du panneau frontal, puis appuyez sur ENTER.

3 Appuyez sur ↑/↓ pour sélectionner « 96/24 AUTO » puis appuyez sur ENTER ou AMP MENU.

- AUTO : Un signal d'entrée DTS 96/24 est relu à la fréquence d'échantillonnage de 96 kHz.
- NON : Même en présence d'un signal d'entrée DTS 96/24, la lecture s'effectue à la fréquence d'échantillonnage de 48 kHz.

Remarques

- Lorsque le signal d'entrée provient d'une source multi-canaux, PRO LOGIC et PRO LOGIC II MOVIE/MUSIC et Neo:6 Cinema/Music sont annulés et la source multi-canaux est reproduite directement.
- Le décodage du mode Neo:6 Cinema/Music n'est pas disponible pour le signal DTS 2 canaux.

- En cas de décodage au moyen de DTS 96/24 (à l'exception du mode A.F.D.) dans le champ acoustique, les signaux de sortie sont convertis en 48 kHz (fréquence d'échantillonnage).
- Dès qu'une enceinte est réglée sur « PETIT » ou que le caisson de graves est réglé sur « NEANT » au niveau du réglage des enceintes, les signaux de sortie sont convertis en 48 kHz (fréquence d'échantillonnage).

Sélection d'un champ acoustique (touche MODE)

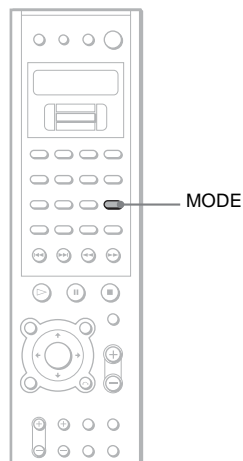

Appuyez plusieurs fois sur la touche MODE de la télécommande jusqu'à ce que le champ acoustique souhaité apparaisse dans la fenêtre d'affichage du panneau frontal.

POUR LES FILMS

Champ acoustique	Affichage
CINEMA STUDIO EX A	C.ST.EX A*
CINEMA STUDIO EX B	C.ST.EX B*
CINEMA STUDIO EX C	C.ST.EX C*
V.MULTI DIMENSION	V.M.DIM

* Utilise la technologie DCS

A propos de DCS (Digital Cinema Sound)

En collaboration avec Sony Pictures Entertainment, Sony a mesuré l'environnement sonore de ses studios et a intégré les résultats de ces mesures à la technologie DSP (Digital Signal Processor) propre à Sony pour développer le concept de « Digital Cinema Sound ». Le « Digital Cinema Sound » simule l'environnement sonore d'une salle de cinéma idéale dans un installation de cinéma à domicile en appliquant les préférences du réalisateur du film.

■ C.ST.EX A (Cinema Studio EX A)

Reproduit les caractéristiques sonores du studio de production cinématographique « Cary Grant Theater » de Sony Pictures Entertainment. Il s'agit d'un mode standard parfaitement adapté à la plupart des types de films.

■ C.ST.EX B (Cinema Studio EX B)

Reproduit les caractéristiques sonores du studio de production cinématographique « Kim Novak Theater » de Sony Pictures Entertainment. Il s'agit du mode idéal pour regarder des films d'action ou de science-fiction riches en effets sonores.

■ C.ST.EX C (Cinema Studio EX C)

Reproduit les caractéristiques sonores du studio d'arrangement de Sony Pictures Entertainment. C'est le mode idéal pour regarder des comédies musicales ou des classiques à la bande son riche en musique.

■ V.M.DIM (VIRTUAL MULTI DIMENSION)*

Utilise une image sonore 3D pour créer, à partir d'une seule paire d'enceintes surround, un ensemble d'enceintes virtuelles positionnées en hauteur par rapport à l'auditeur. Ce mode crée 5 ensembles d'enceintes virtuelles qui entourent l'auditeur, avec un angle d'élévation d'environ 30°.

* Champ acoustique « VIRTUEL » : Champ acoustique constitué d'enceintes virtuelles.

A propos de Cinema Studio EX

Cinema Studio EX est idéal pour apprécier les films au son encodé au format multi-canaux, notamment les DVD Dolby Digital. Ce mode reproduit les caractéristiques sonores des studios Sony Pictures Entertainment. Cinema Studio EX est constitué des trois éléments suivants.

- **Multidimension virtuelle**
Crée, à partir d'une seule paire d'enceintes surround, 5 ensembles d'enceintes virtuelles qui entourent l'auditeur.
- **Concordance avec la profondeur d'écran**
Dans une salle de cinéma, le son semble venir de l'intérieur de l'image réfléchi sur l'écran. Cet élément recrée cette sensation dans votre séjour en déplaçant le son des enceintes avant « dans » l'écran.

- **Réverbération de studio de cinéma**
Reproduit les réverbérations propres à une salle de cinéma.

Cinema Studio EX est le mode intégré qui applique les trois éléments simultanément.

Remarques

- L'effet engendré par les enceintes virtuelles peut entraîner l'augmentation du bruit dans le signal de lecture.
- Lors de l'écoute avec des champs acoustiques qui emploient les enceintes virtuelles, vous n'entendez aucun son provenant directement des enceintes surround.

POUR LA MUSIQUE

Champ acoustique	Affichage
HALL	HALL
JAZZ CLUB	JAZZ CLUB
LIVE CONCERT	L.CONCERT

■ HALL

Restitue l'acoustique d'une salle de concert rectangulaire.

■ JAZZ CLUB

Restitue l'acoustique d'un club de jazz.

■ L. CONCERT (Concert en public)

Restitue l'acoustique d'un concert en public de 300 places.

En cas d'utilisation du casque

Champ acoustique	Affichage
HEADPHONE THEATER	HP.THEATER
HEADPHONE 2CH	HP.[2CH]

■ HP. THEATER (HEADPHONE THEATER)

Ce mode est très efficace avec les sources de signaux discrets 5.1 canaux, notamment Dolby Digital et DTS.

■ HP. [2CH] (HEADPHONE 2CH)

Ce mode reproduit le son par les canaux (stéréo) G/D standard du casque en omettant complètement le traitement du champ acoustique. Les formats ambiophoniques multi-canaux sont remixés en 2 canaux.

Pour désactiver l'effet surround

Appuyez plusieurs fois sur la touche A.F.D. de la télécommande jusqu'à ce que l'indication « A.F.D. AUTO » apparaisse dans la fenêtre d'affichage du panneau frontal, ou appuyez sur la touche 2CH de la télécommande pour afficher « 2CH STEREO ».

Remarques

- Cette fonction n'est pas disponible lors de la lecture des Super Audio CD.
- Lors de la lecture d'un Super Audio CD (Direct Stream Digital), « AUTO FORMAT DIRECT AUTO » est automatiquement sélectionné comme champ acoustique.
- Les touches 2CH, A.F.D. et MODE ne sont pas disponibles pour les sources PCM96 kHz.

Conseils

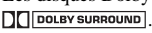
- Si vous souhaitez reproduire le son du téléviseur ou le son stéréo d'une source à 2 canaux par l'intermédiaire des 7 enceintes, sélectionnez un champ acoustique autre que « AUTO FORMAT DIRECT AUTO » ou « 2CH STEREO ».
- Chaque fois que vous sélectionnez une fonction telle que DVD ou TUNER, le dernier champ acoustique appliqué à la fonction est automatiquement réappliqué. Si, par exemple, vous écoutez un DVD avec le champ acoustique HALL, passez à une autre fonction, puis revenez au DVD, HALL est de nouveau appliqué. Au niveau du tuner, les champs acoustiques sont mémorisés séparément pour chacune des stations présélectionnées.
- Vous pouvez connaître le format d'encodage des disques en examinant leur emballage.
 - Les disques Dolby Digital portent le logo .
 - Les programmes encodés en DTS-ES ou DTS 96/24 sont désignés par la mention DTS-ES ou DTS 96/24.
 - Les disques Dolby Surround portent le logo .
 - Les disques DTS Digital Surround portent la mention DTS.

Sélection du mode de décodage Surround Back

DVD

Cette fonction vous permet de sélectionner le mode de décodage des signaux surround arrière du flux d'entrée multi-canaux.

En décodant le signal surround arrière du logiciel DVD, par exemple, enregistré au format Dolby Digital EX, DTS-ES Matrix, DTS-ES Discrete 6.1, etc. vous pouvez bénéficier du son surround initialement enregistré pour le film (page 90).

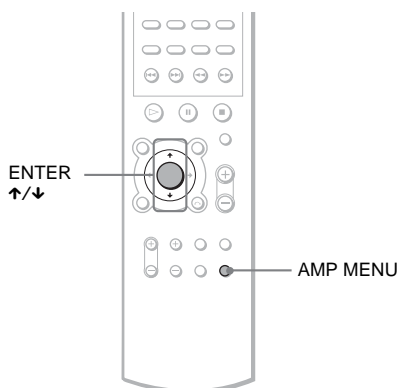

1 Appuyez sur AMP MENU.

Réglez la fonction de la télécommande sur DVD, puis appuyez sur AMP MENU.

2 Appuyez plusieurs fois sur \uparrow/\downarrow jusqu'à ce que « SurrB DEC. » apparaisse dans la fenêtre d'affichage du panneau frontal, puis appuyez sur ENTER.

3 Appuyez sur \uparrow/\downarrow pour sélectionner le mode surround arrière de votre choix, en fonction du flux d'entrée, puis appuyez sur ENTER ou AMP MENU.

Le réglage par défaut est « SB AUTO ».

En cas de sélection de « SB AUTO »

Lorsque le flux d'entrée contient l'indicateur de décodage 6.1 canaux^{a)}, le décodeur approprié est appliqué afin de décoder le signal surround arrière.

Flux d'entrée	Canal de sortie	Décodeur surround arrière appliqué
Dolby Digital 5.1	5.1	—
DTS 5.1	5.1	—
Dolby Digital EX ^{b)}	6.1	Le décodeur Matrix est conforme à la norme Dolby Digital EX.
DTS-ES Matrix 6.1 ^{c)}	6.1	Décodeur DTS Matrix
DTS-ES Discrete 6.1 ^{d)}	6.1	Décodeur DTS Discrete

En cas de sélection de « SB MATRIX »

Dolby Digital EX est appliqué pour décoder le signal surround arrière quel que soit l'indicateur de décodage 6.1 canaux^{a)} du flux d'entrée. Ce décodeur est conforme à la norme Dolby Digital EX et fonctionne comme les décodeurs^{c)} utilisés dans les cinémas.

Flux d'entrée	Canal de sortie	Décodeur surround arrière appliqué
Dolby Digital 5.1	6.1	Le décodeur Matrix est conforme à la norme Dolby Digital EX.
DTS 5.1	6.1	Le décodeur Matrix est conforme à la norme Dolby Digital EX.
Dolby Digital EX ^{b)}	6.1	Le décodeur Matrix est conforme à la norme Dolby Digital EX.
DTS-ES Matrix 6.1 ^{c)}	6.1	Le décodeur Matrix est conforme à la norme Dolby Digital EX.
DTS-ES Discrete 6.1 ^{d)}	6.1	Le décodeur Matrix est conforme à la norme Dolby Digital EX.

En cas de sélection de « SB OFF »

Aucun décodage surround arrière n'est effectué.

- L'indicateur de décodage 6.1 canaux correspond aux informations enregistrées dans le logiciel, notamment les DVD.
- DVD Dolby Digital comportant un indicateur Surround EX. Consultez l'aide de la page Web de Dolby Corporation pour plus d'informations sur les films Surround EX.
- Logiciel encodé avec un indicateur qui signale qu'il possède à la fois les signaux Surround EX et 5.1 canaux.
- Logiciel encodé avec les signaux 5.1 canaux et un flux d'extension conçu pour renvoyer ces signaux aux 6.1 canaux discrets. Les signaux 6.1 canaux discrets sont des signaux propres aux DVD qui ne sont pas utilisés dans les cinémas.
- Le décodeur peut être utilisé pour tous les formats 6.1 (Dolby Digital EX, DTS-ES Matrix 6.1 et DTS-ES Discrete 6.1).

Remarques

- Vous ne pouvez sélectionner le décodage surround arrière que si le mode A.F.D. est sélectionné (page 49). Dans les autres champs acoustiques, cette fonction est contournée en interne.
- Certains disques ne possèdent pas d'indicateur Dolby Digital EX, même si le logo Dolby Digital Surround EX figure éventuellement sur leur emballage. En pareil cas, sélectionnez « SB MATRIX ».

Sélection du décodage prioritaire



Cette fonction vous permet de sélectionner un décodage prioritaire lorsque des signaux numériques sont présents au niveau de la prise d'entrée DIGITAL IN (OPTICAL IN/ COAXIAL IN), ou sont traités en mode DVD.

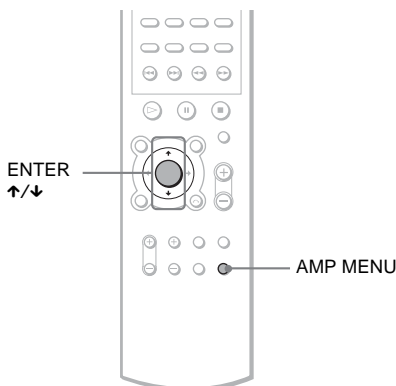

- 1 Appuyez sur AMP MENU.**
Réglez la fonction de la télécommande sur DVD, puis appuyez sur AMP MENU.
- 2 Appuyez plusieurs fois sur ↑/↓ jusqu'à ce que « DEC. PRI. » apparaisse dans la fenêtre d'affichage du panneau frontal, puis appuyez sur ENTER.**
- 3 Appuyez sur ↑/↓ pour sélectionner le décodage prioritaire souhaité, puis appuyez sur ENTER ou AMP MENU.**

Le réglage par défaut est « PCM ».

En cas de sélection de « PCM »

Les signaux PCM sont prioritaires (pour éviter toute interruption au moment du démarrage de la lecture). Le son est reproduit, même en présence d'autres signaux d'entrée. Toutefois, la reproduction de signaux DTS-CD ne s'accompagne d'aucun son ou bruit. En pareil cas, sélectionnez « AUTO ».

En cas de sélection de « AUTO »

La méthode de décodage la mieux adaptée est automatiquement sélectionnée parmi les méthodes DTS, Dolby Digital et PCM. Toutefois, aucun son n'est initialement reproduit au moment où commence la lecture de signaux PCM.

Conseil

Tant que le mode DVD est sélectionné, vous pouvez lire les signaux DTS-CD même si « PCM » est sélectionné.

Modification de la valeur d'impédance des enceintes

Vous pouvez modifier la valeur d'impédance en fonction de l'impédance de vos enceintes.

Les réglages par défaut sont soulignés.

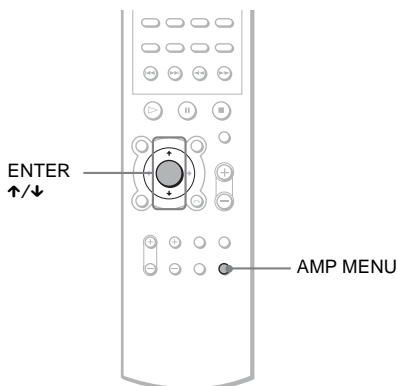

- 1 Appuyez sur AMP MENU.**
Réglez la fonction de la télécommande sur DVD, puis appuyez sur AMP MENU.
- 2 Appuyez plusieurs fois sur ↑/↓ jusqu'à ce que « SP. IMP. (Ω) » apparaisse dans la fenêtre d'affichage du panneau frontal, puis appuyez sur ENTER.**
- 3 Appuyez sur ↑/↓ pour sélectionner « SP 4 Ω /6 Ω » ou « SP 8 Ω » en fonction de l'impédance, puis appuyez sur ENTER ou AMP MENU.**

<u>SP 8Ω</u>	Sélectionnez cette option si l'impédance des enceintes est égale ou supérieure à 8 ohms.
--------------------------------	--

SP 4 Ω /6 Ω	Sélectionnez cette option si l'impédance des enceintes est inférieure à 8 ohms.
---------------------------	---

Remarques

- Utilisez des enceintes haute impédance.
- Choisissez des enceintes avant, centrale, surround et surround arrière possédant une taille adéquate et offrant des performances homogènes.

Impédance des enceintes

Pour profiter du meilleur son surround multi-canaux possible, raccordez des enceintes d'une impédance nominale égale ou supérieure à 8 ohms aux bornes FRONT, CENTER, SURROUND et SURROUND BACK, et réglez la valeur sur « SP 8 Ω ». Reportez-vous au mode d'emploi joint aux enceintes si vous n'êtes pas sûr de leur impédance. (Ces renseignements figurent souvent à l'arrière des enceintes.) En outre, des enceintes dont l'impédance nominale se situe entre 4 et 8 ohms peuvent aussi être raccordées à n'importe quelles bornes pour enceinte. Dans ce cas, veillez à régler la valeur sur « SP 4 Ω /6 Ω », même si vous ne raccordez qu'une seule enceinte dont l'impédance nominale est comprise entre 4 et 8 ohms.

Utilisation de diverses fonctions complémentaires

Commutation des angles

DVD

Si plusieurs angles d'une scène sont enregistrés sur un DVD, vous pouvez modifier l'angle d'observation.

Par exemple, dans une scène de train en marche, vous pouvez afficher la vue observée depuis l'avant du train, de la fenêtre gauche du train ou de la fenêtre droite, sans que le mouvement du train soit interrompu.

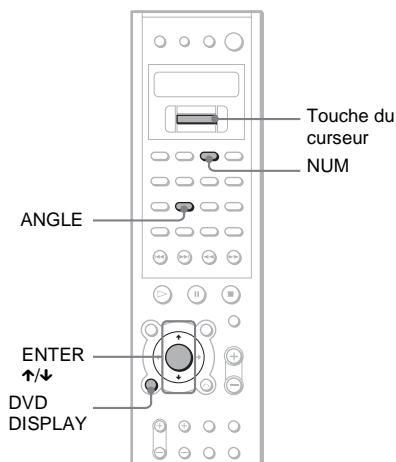

1 Appuyez sur DVD DISPLAY en cours de lecture.

Le menu de commande apparaît.

2 Appuyez sur \uparrow/\downarrow pour sélectionner (ANGLE).

Le numéro d'angle apparaît.

Le numéro entre parenthèses indique le nombre total d'angles. Le témoin « ANGLE » s'allume en vert lorsque des angles sont enregistrés sur le disque.

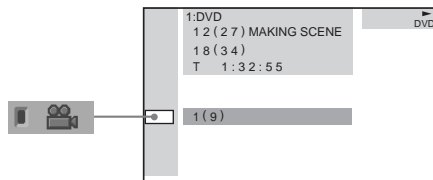

3 Appuyez sur ENTER.

L'indication du numéro d'angle est remplacée par « - ».

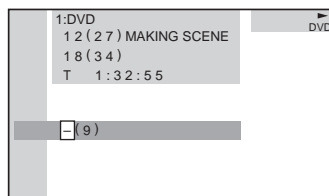

4 Sélectionnez le numéro d'angle à l'aide des touches \uparrow/\downarrow ou NUM et de la Touche du curseur, puis appuyez sur ENTER.

L'angle sélectionné est commuté.

Pour saisir le numéro

Appuyez sur NUM et déplacez la Touche du curseur jusqu'à ce que le numéro souhaité apparaisse sur l'affichage de la télécommande. Appuyez ensuite sur la Touche du curseur.

Pour désactiver le menu de commande

Appuyez sur DVD DISPLAY.

Remarque

Suivant les DVD, il se peut que vous ne puissiez pas commuter les angles, même si plusieurs angles sont enregistrés sur le DVD.

Conseil

Vous pouvez sélectionner l'angle en appuyant directement sur ANGLE. A chaque pression sur la touche, l'angle change.

Affichage des sous-titres

DVD

Si des sous-titres sont enregistrés sur un disque, vous pouvez activer ou désactiver leur affichage à tout moment, en cours de lecture. Si des sous-titres multilingues sont enregistrés sur le disque, vous pouvez commuter la langue des sous-titres en cours de lecture ou activer et désactiver les sous-titres lorsque vous le souhaitez. Vous pouvez sélectionner la langue dans laquelle vous voulez vous exercer et activer les sous-titres pour faciliter la compréhension.

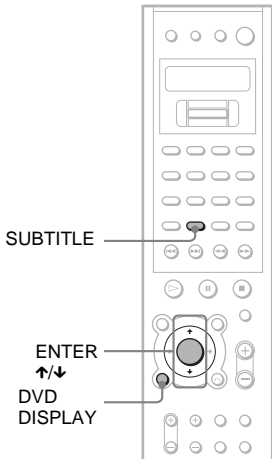

1 Appuyez sur DVD DISPLAY en cours de lecture.

Le menu de commande apparaît.

2 Appuyez sur \uparrow/\downarrow pour sélectionner (SOUS-TITRE), puis appuyez sur ENTER.

Les options de SOUS-TITRE apparaissent.

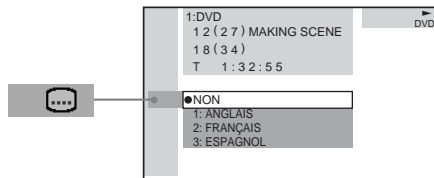

3 Appuyez sur \uparrow/\downarrow pour sélectionner la langue.

Les langues que vous pouvez sélectionner diffèrent suivant les DVD.

Si 4 chiffres sont affichés, ils représentent le code de langue. Reportez-vous à la liste des codes de langue page 99 pour voir quelle langue le code représente.

4 Appuyez sur ENTER.

Pour annuler le réglage SOUS-TITRE

Sélectionnez « NON » à l'étape 3.

Pour désactiver le menu de commande

Appuyez sur DVD DISPLAY.

Remarque

Suivant les DVD, il se peut que vous ne puissiez pas commuter les sous-titres, même si des sous-titres multilingues sont enregistrés sur le DVD.

Conseil

Vous pouvez directement sélectionner SOUS-TITRE en appuyant sur la touche SUBTITLE. A chaque pression sur cette touche, le paramètre change.

Réglage de l'image lue

(MODE IMAGE)



Vous pouvez régler le signal vidéo du DVD, CD VIDEO ou JPEG provenant de l'ampli-tuner en vue d'obtenir la qualité d'image souhaitée. Sélectionnez le réglage le mieux adapté au programme regardé.

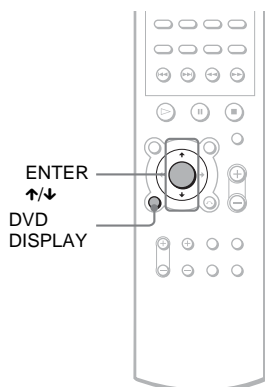

1 En mode d'arrêt, appuyez sur DVD DISPLAY.

Le menu de commande apparaît.

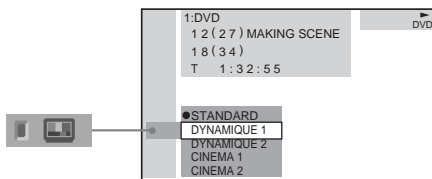

2 Appuyez sur \uparrow/\downarrow pour sélectionner (MODE IMAGE), puis appuyez sur ENTER.

Les options de MODE IMAGE apparaissent.

- **STANDARD** : Affiche une image standard.
- **DYNAMIQUE 1** : Restitue une image dynamique en augmentant le contraste et la densité de couleur de l'image.

- **DYNAMIQUE 2** : Restitue une image plus dynamique que DYNAMIQUE 1 en augmentant davantage encore le contraste et la densité de couleur de l'image.
- **CINEMA 1** : Accentue les détails des zones sombres en augmentant le niveau de noir.
- **CINEMA 2** : Accentue la luminosité des couleurs vives et la richesse des couleurs foncées, ainsi que le contraste des couleurs.

3 Sélectionnez le MODE IMAGE souhaité à l'aide de \uparrow/\downarrow , puis appuyez sur ENTER.

Pour désactiver le menu de commande

Appuyez sur DVD DISPLAY.

Conseil

Lorsque vous regardez un film, nous vous conseillons d'opter pour « CINEMA 1 » ou « CINEMA 2 ».

Remarque

Le réglage sélectionné en MODE IMAGE est appliqué à tous les écrans.

Verrouillage de disques

(VERROUILLAGE PARENTAL PERSONNALISE, CONTROLE PARENTAL)



Vous pouvez définir deux sortes de restrictions de lecture pour un disque.

- Verrouillage parental personnalisé
Vous pouvez fixer des limitations de lecture de sorte que l'ampli-tuner ne lise pas des disques non autorisés.
- Contrôle parental
La lecture de certains DVD peut être limitée suivant un niveau prédéterminé, tel que l'âge des spectateurs.

Le même mot de passe est utilisé pour les fonctions de contrôle parental et de verrouillage parental personnalisé.

Verrouillage parental personnalisé

Vous pouvez définir le même mot de passe de verrouillage parental personnalisé pour 25 disques maximum. Si vous choisissez un 26e disque, la restriction de lecture du disque pour laquelle vous aviez initialement défini le mot de passe est annulée.

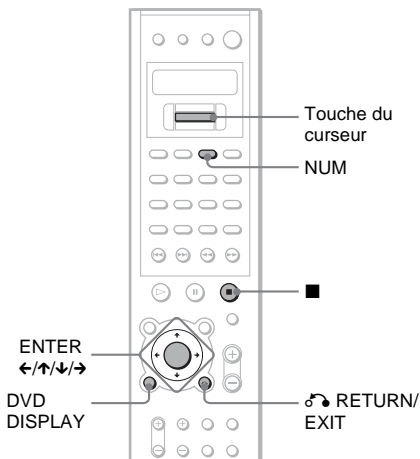

Pour saisir un mot de passe à 4 chiffres à l'aide de la touche NUM et de la Touche du curseur

Appuyez sur NUM et sélectionnez le nombre à l'aide de la Touche du curseur, puis appuyez sur celle-ci.

1 Insérez le disque à verrouiller.

Si le disque est en cours de lecture, appuyez sur ■ pour l'arrêter.

2 En mode d'arrêt, appuyez sur DVD DISPLAY.

Le menu de commande apparaît.

3 Appuyez sur ↑/↓ pour sélectionner (VERROUILLAGE PARENTAL PERSONNALISE), puis appuyez sur ENTER.

« VERROUILLAGE PARENTAL PERSONNALISE » est sélectionné.

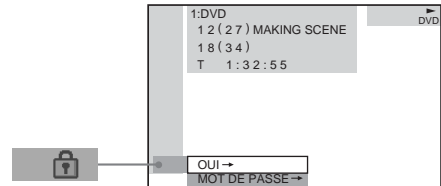

4 Appuyez sur ↑/↓ pour sélectionner « OUI → », puis appuyez sur ENTER.

■ Si vous n'avez pas encore saisi de mot de passe

L'écran de saisie d'un nouveau mot de passe apparaît.

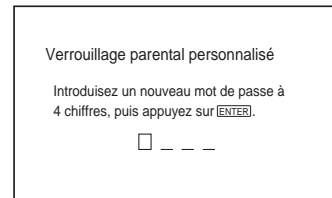

Saisissez un mot de passe à 4 chiffres à l'aide de la touche NUM et de la Touche du curseur, puis appuyez sur ENTER.

L'écran de confirmation du mot de passe apparaît.

■ **Si vous avez déjà enregistré un mot de passe**

L'écran de saisie du mot de passe apparaît.

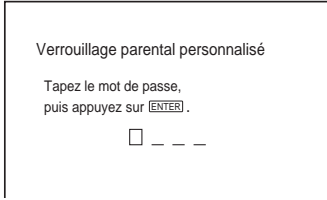

5 Saisissez votre mot de passe à 4 chiffres à l'aide de la touche NUM et de la Touche du curseur, puis appuyez sur ENTER.

L'indication « Le verrouillage parental personnalisé est activé. » apparaît et l'écran revient alors au menu de commande.

En cas d'erreur lors de la saisie de votre mot de passe

Appuyez sur ← avant ENTER et saisissez le bon numéro.

Si vous faites une erreur

Appuyez sur ↵ RETURN/EXIT, puis recommencez à l'étape 3.

Pour désactiver le menu de commande

Appuyez sur DVD DISPLAY.

Pour désactiver la fonction de verrouillage parental personnalisé

1 A l'étape 4, sélectionnez « NON → », puis appuyez sur ENTER.

2 Saisissez votre mot de passe à 4 chiffres à l'aide de la touche NUM et de la Touche du curseur, puis appuyez sur ENTER.

Pour changer le mot de passe

1 A l'étape 4, appuyez sur ↑/↓ pour sélectionner « MOT DE PASSE → », puis appuyez sur ENTER.
L'écran de saisie du mot de passe apparaît.

2 Saisissez votre mot de passe à 4 chiffres à l'aide de la touche NUM et de la Touche du curseur, puis appuyez sur ENTER.

3 Saisissez un nouveau mot de passe à 4 chiffres à l'aide de la touche NUM et de la Touche du curseur, puis appuyez sur ENTER.

4 Pour confirmer votre mot de passe, saisissez-le de nouveau à l'aide de la touche NUM et de la Touche du curseur, puis appuyez sur ENTER.

Lecture d'un disque en mode de verrouillage parental personnalisé

1 Insérez le disque en mode de verrouillage parental personnalisé.

L'écran VERROUILLAGE PARENTAL PERSONNALISE apparaît.

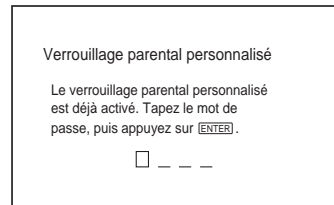

2 Saisissez votre mot de passe à 4 chiffres à l'aide de la touche NUM et de la Touche du curseur, puis appuyez sur ENTER.

L'ampli-tuner est prêt pour la lecture.

Remarques

- Lorsque vous changez la couche ou la zone d'un Super Audio CD pour lequel le verrouillage parental personnalisé est activé, l'écran de saisie du mot de passe peut s'afficher.
- Lorsque vous définissez le mot de passe de verrouillage parental personnalisé pour un Super Audio CD hybride, le verrouillage ne s'applique qu'à la couche en cours.

Conseil

Si vous oubliez votre mot de passe, saisissez le nombre à 6 chiffres « 199703 » à l'aide de la touche et de la Touche du curseur lorsque l'écran VERROUILLAGE PARENTAL PERSONNALISE vous demande votre mot de passe, puis appuyez sur ENTER. Il vous sera demandé de saisir un nouveau mot de passe à 4 chiffres.

Lecture limitée pour les enfants (contrôle parental) (DVD uniquement)

La lecture de certains DVD peut être limitée suivant un niveau prédéterminé, tel que l'âge des spectateurs. La fonction de « Contrôle parental » vous permet de fixer un niveau de limitation de la lecture.

Une scène qui est limitée n'est pas lue ou est remplacée par une scène différente.

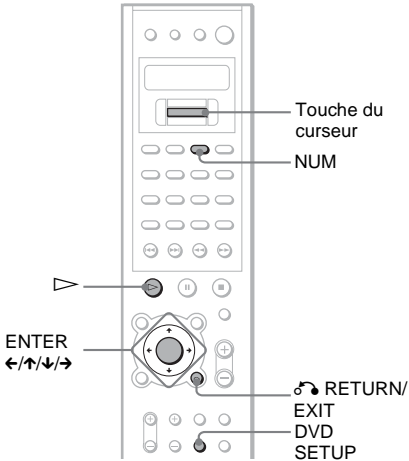

Pour saisir un mot de passe à 4 chiffres à l'aide de la touche NUM et de la Touche du curseur

Appuyez sur NUM et sélectionnez le nombre à l'aide de la Touche du curseur, puis appuyez sur celle-ci.

1 En mode d'arrêt, appuyez sur DVD SETUP.

Le menu de configuration apparaît.

2 Appuyez sur \uparrow/\downarrow pour sélectionner « REGLAGE PERSONNALISE », puis appuyez sur ENTER.

« REGLAGE PERSONNALISE » apparaît.

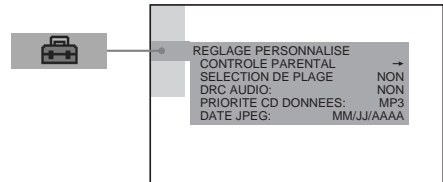

3 Appuyez sur \uparrow/\downarrow pour sélectionner « CONTROLE PARENTAL → », puis appuyez sur ENTER.

■ Si vous n'avez pas saisi de mot de passe

L'écran de saisie d'un nouveau mot de passe apparaît.

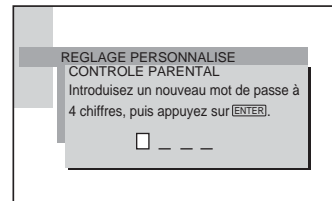

Saisissez un mot de passe à 4 chiffres à l'aide de la touche NUM et de la Touche du curseur, puis appuyez sur ENTER.

L'écran de confirmation du mot de passe apparaît.

■ Si vous avez déjà enregistré un mot de passe

L'écran de saisie du mot de passe apparaît.

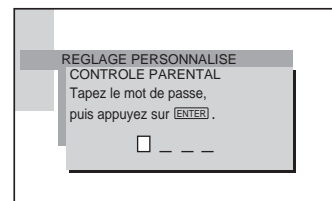

4 Saisissez votre mot de passe à l'aide de la touche NUM et de la Touche du curseur, puis appuyez sur ENTER.

L'écran de réglage du niveau de limitation de la lecture et de modification du mot de passe apparaît.

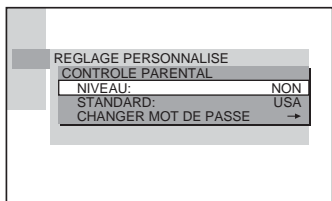

5 Appuyez sur ↑/↓ pour sélectionner « STANDARD », puis appuyez sur ENTER.

Les paramètres de sélection de « STANDARD » sont affichés.

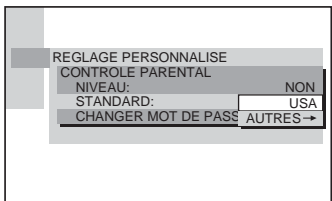

6 Appuyez sur ↑/↓ pour sélectionner une zone géographique comme niveau de limitation de la lecture, puis appuyez sur ENTER.

La zone est sélectionnée.

Si vous sélectionnez « AUTRES → », sélectionnez le code standard dans le tableau de la page 63, puis saisissez-le à l'aide de la touche NUM et de la Touche du curseur.

7 Appuyez sur ↑/↓ pour sélectionner « NIVEAU », puis appuyez sur ENTER.

Les paramètres de sélection de « NIVEAU » sont affichés.

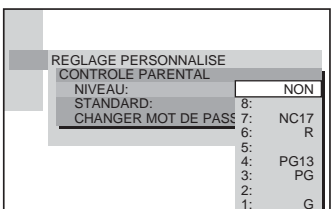

8 Sélectionnez le niveau souhaité à l'aide de ↑/↓, puis appuyez sur ENTER.

Le réglage du contrôle parental est terminé.

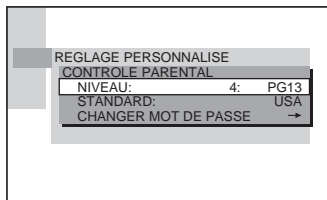

Plus la valeur est faible, plus la limitation est stricte.

Si vous faites une erreur

Appuyez sur ↵ RETURN/EXIT pour revenir à l'écran précédent.

Pour désactiver le menu de configuration

Appuyez sur DVD SETUP.

Pour désactiver la fonction de contrôle parental et lire le DVD après la saisie de votre mot de passe

Réglez « NIVEAU » sur « NON » à l'étape 8.

Pour changer le mot de passe

1 A l'étape 5, sélectionnez « CHANGER MOT DE PASSE → » à l'aide de ↓, puis appuyez sur ENTER.

L'écran de saisie du mot de passe apparaît.

2 Saisissez un nouveau mot de passe en suivant l'étape 3.

Lecture d'un disque en mode de contrôle parental

1 Insérez le disque et appuyez sur ▷.

L'écran **CONTROLE PARENTAL** apparaît.

2 Saisissez votre mot de passe à 4 chiffres à l'aide de la touche **NUM** et de la Touche du curseur, puis appuyez sur **ENTER**.

L'ampli-tuner commence la lecture.

Remarques

- En cas de lecture d'un DVD qui ne possède pas la fonction de contrôle parental, la lecture ne peut pas être limitée sur cet ampli-tuner.
- Suivant les DVD, il se peut que l'on vous demande de modifier le niveau de contrôle parental pendant la lecture du disque. Vous devez alors saisir le mot de passe, puis changer de niveau. Si le mode de Reprise de la lecture est annulé, le niveau d'origine est rétabli.

Conseil

Si vous oubliez votre mot de passe, retirez le disque et répétez les étapes 1 à 3 de la section « Lecture limitée pour les enfants ». Lorsque vous êtes invité à saisir votre mot de passe, saisissez « 199703 » à l'aide de la touche **NUM** et de la Touche du curseur, puis appuyez sur **ENTER**. Il vous sera demandé de saisir un nouveau mot de passe à 4 chiffres. Après avoir saisi un nouveau mot de passe à 4 chiffres à l'étape 3, replacez le disque dans l'ampli-tuner et appuyez sur ▷. Saisissez votre nouveau mot de passe, lorsque l'écran **CONTROLE PARENTAL** apparaît.

Code de zone

Norme	Numéro de code
Allemagne	2109
Argentine	2044
Australie	2047
Autriche	2046
Belgique	2057
Bésil	2070
Canada	2079
Chili	2090
Chine	2092
Corée	2304
Danemark	2115
Espagne	2149
Finlande	2165
France	2174
Hong Kong	2219
Inde	2248
Indonésie	2238
Italie	2254
Japon	2276
Malaisie	2363
Mexique	2362
Norvège	2379
Nouvelle-Zélande	2390
Pakistan	2427
Pays-Bas	2376
Philippines	2424
Portugal	2436
Royaume-Uni	2184
Russie	2489
Singapour	2501
Suède	2499
Suisse	2086
Taiwan	2543
Thaïlande	2528

Utilisation de la télécommande

Vous pouvez commander l'ampli-tuner et d'autres appareils au moyen de la télécommande. L'appareil que vous commandez apparaît sur l'affichage de la télécommande. À l'aide de la Touche du curseur, vous pouvez facilement sélectionner une fonction, un disque ou un numéro.

A propos de l'affichage de la télécommande

L'affichage de la télécommande affiche le nom de l'appareil que vous commandez à distance. Il s'éclaire aussi lorsque vous appuyez sur la Touche du curseur ou des touches de commande de l'appareil.

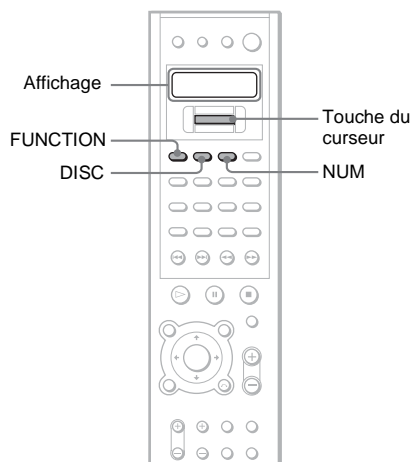

Pour sélectionner les appareils que vous voulez commander

Appuyez sur **FUNCTION** et déplacez la Touche du curseur jusqu'à ce que la source souhaitée apparaisse sur l'affichage de la télécommande. Appuyez alors sur la Touche du curseur. Chaque fois que vous déplacez la Touche du curseur, la source change comme suit.

DVD → VIDEO1 → VIDEO2 → TV/SAT → MD/DAT → TUNER → M1 → M2

Remarques

- Quand vous utilisez l'ampli-tuner, sélectionnez « DVD », « TUNER », « M1 » ou « M2 ».
- Pour commander un téléviseur, un magnétoscope, un récepteur satellite ou tout autre appareil à l'aide de la télécommande, vous devez définir le code du fabricant de l'appareil en question. Pour définir les codes des fabricants, voir « Commande d'autres appareils avec la télécommande fournie » à la page 67.

Conseil

Quel que soit l'appareil sélectionné, vous pouvez aussi commander le téléviseur à l'aide de la télécommande. Pour plus de détails sur l'utilisation du téléviseur, voir « Commande de téléviseurs avec la télécommande » à la page 67.

Pour sélectionner un disque à l'aide de l'affichage de la télécommande

Appuyez sur **DISC** et déplacez la Touche du curseur jusqu'à ce que le disque souhaité apparaisse sur l'affichage de la télécommande. Appuyez alors sur la Touche du curseur. Chaque fois que vous déplacez la Touche du curseur, l'affichage de la télécommande affiche « DISC1 - DISC5 » ou « D SKIP ».

Pour saisir le numéro

Appuyez sur **NUM** et déplacez la Touche du curseur jusqu'à ce que le numéro souhaité apparaisse sur l'affichage de la télécommande. Appuyez ensuite sur la Touche du curseur.

Conseils

- Lorsque vous saisissez un numéro de plus de deux chiffres, appuyez sur la Touche du curseur chaque fois que vous avez saisi un chiffre.
- Si vous sélectionnez « TV/SAT » comme fonction de l'ampli-tuner, vous pouvez saisir un numéro de 3 chiffres sur l'affichage de la télécommande.

Commande d'un autre appareil à l'aide de la télécommande fournie en n'appuyant que sur une seule touche (fonction macro)

Commandez un autre appareil à l'aide de la télécommande fournie en n'appuyant que sur une seule touche grâce à la fonction macro. Vous pouvez enregistrer deux fonctions macro (M1 ou M2), comportant chacune 10 pas.

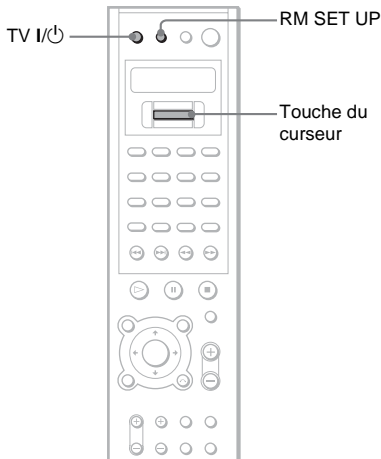

1 Appuyez simultanément sur RM SET UP et TV I/O.

Le témoin RM SET UP s'allume et « LEARN » apparaît sur l'affichage de la télécommande.

2 Sélectionnez « M1 » ou « M2 » à l'aide de la Touche du curseur, puis appuyez sur celle-ci.

« M1-1 » ou « M2-1 » apparaît sur l'affichage de la télécommande. Chaque macro peut compter jusqu'à 10 pas.

3 A l'aide de la Touche du curseur, sélectionnez les pas de la macro que vous souhaitez enregistrer.

Si vous souhaitez enregistrer 5 pas dans « M1 », sélectionnez « M1-5 » sur l'affichage de la télécommande, à l'aide de la Touche du curseur.

4 Placez face à face les capteurs de la télécommande fournie et de la télécommande de l'appareil dont vous souhaitez enregistrer une fonction de commande à distance, puis appuyez sur la Touche du curseur.

5 Appuyez sur les touches de l'autre télécommande correspondant à la (aux) commande(s) de l'autre appareil que vous souhaitez enregistrer et envoyez le code à la télécommande fournie.

Le témoin RM SET UP clignote pendant l'envoi du code de la télécommande de l'autre appareil.

■ Lorsque l'enregistrement est terminé

Le témoin RM SET UP clignote lentement à deux reprises.

■ Lorsque l'enregistrement est incomplet

Le témoin RM SET UP clignote rapidement à 4 reprises, « Error » apparaît sur l'affichage de la télécommande et vous revenez à l'étape 5.

■ Si la mémoire est pleine

Le témoin RM SET UP clignote rapidement à 8 reprises et « Full » apparaît sur l'affichage de la télécommande. La télécommande repasse ensuite en mode normal.

Si vous déplacez la Touche du curseur après l'étape 4

Changez le nombre de pas de la macro.

Si vous appuyez sur la Touche du curseur après l'étape 4

« WAIT » apparaît sur l'affichage de la télécommande et celle-ci retrouve son mode normal.

Si vous souhaitez effacer la macro que vous avez enregistrée

Après l'étape 4, maintenez la Touche du curseur enfoncée pendant plus de 2 secondes avant d'envoyer le code. « CLEAR » apparaît sur l'affichage de la télécommande et la macro enregistrée est effacée.

Enregistrement de fonctions de la télécommande de l'autre appareil (Fonction d'apprentissage)

Vous pouvez enregistrer d'autres fonctions de la télécommande de l'autre appareil dans la télécommande fournie.

Même si la télécommande fournie ne possède pas certaines fonctions ou touches de commande du magnétoscope ou d'un autre appareil, vous pouvez utiliser des fonctions supplémentaires grâce à la fonction d'apprentissage.

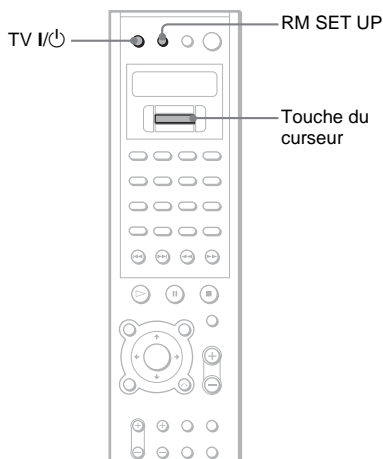

1 Appuyez simultanément sur RM SET UP et TV I/⏻.

Le témoin RM SET UP s'allume et « LEARN » apparaît sur l'affichage de la télécommande.

2 Selon l'appareil dont vous souhaitez enregistrer les commandes, sélectionnez « VIDEO1 », « VIDEO2 », « TV/SAT » ou « MD/DAT » à l'aide de la Touche du curseur, puis appuyez sur celle-ci. Pour enregistrer la fonction TV, appuyez sur TV I/⏻.

« VIDEO1 », « VIDEO2 », « TV/SAT », « MD/DAT » ou « TV KEY » apparaît sur l'affichage de la télécommande et le témoin RM SET UP s'allume.

3 Placez face à face les capteurs de la télécommande fournie et de la télécommande dans laquelle vous souhaitez enregistrer une fonction de commande à distance.

4 Appuyez sur la touche de la télécommande fournie que vous souhaitez programmer.

Le témoin RM SET UP clignote si vous appuyez sur la touche qui peut être enregistrée sur la télécommande fournie.

5 Appuyez sur la touche de l'autre télécommande que vous souhaitez enregistrer sur la télécommande fournie, et envoyez le code à la télécommande fournie.

Le témoin RM SET UP clignote pendant l'envoi du code de la télécommande de l'autre appareil.

■ Lorsque l'enregistrement est terminé

Le témoin RM SET UP clignote lentement à deux reprises.

■ Lorsque l'enregistrement est incomplet

Le témoin RM SET UP clignote rapidement à 4 reprises, « Error » apparaît sur l'affichage de la télécommande et vous revenez à l'étape 5.

■ Si la mémoire est pleine

Le témoin RM SET UP clignote rapidement à 8 reprises et « Full » apparaît sur l'affichage de la télécommande. La télécommande repasse ensuite en mode normal.

Si vous appuyez sur TV I/⏻ avant l'étape 5

Lorsque vous appuyez sur TV I/⏻ à l'étape 2, vous revenez à l'étape 4 et vous pouvez choisir une autre touche à programmer.

Lorsque vous sélectionnez la fonction à l'aide de la Touche du curseur à l'étape 2, vous revenez à l'étape 5 et vous changez simplement le code de l'autre appareil.

Si vous souhaitez effacer la fonction que vous avez enregistrée

Avant l'étape 5, maintenez la touche TV/⏻ enfoncée pendant plus de 2 secondes avant d'envoyer le code. « CLEAR » apparaît sur l'affichage de la télécommande et la fonction enregistrée est effacée.

Remarques

- Certains codes ne permettent pas d'enregistrer la fonction sur la télécommande fournie.
- Certaines touches de la télécommande fournie ne sont pas disponibles avec cette fonction.

Conseil

Vous pouvez enregistrer une fonction dans chaque numéro de la télécommande. Appuyez sur NUM et sélectionnez un numéro plutôt que d'appuyer sur la touche à l'étape 5.

Commande d'autres appareils avec la télécommande fournie

En réglant le signal de commande à distance, vous pouvez commander votre téléviseur, un récepteur satellite ou un magnétoscope avec la télécommande fournie.

Remarques

- Lorsque vous saisissez un nouveau numéro de code, ce dernier remplace le code précédemment saisi.
- Lorsque vous remplacez les piles de la télécommande, le numéro de code peut se réinitialiser au réglage par défaut (SONY). Réinitialisez le numéro de code approprié.

Conseil

Vous pouvez régler séparément le numéro de code de votre téléviseur ou de votre récepteur satellite.

Commande de téléviseurs avec la télécommande

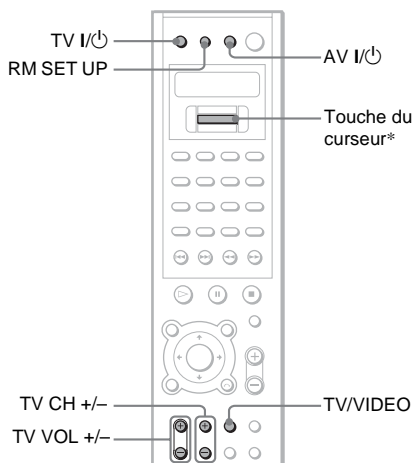

1 Appuyez simultanément sur RM SET UP et AV I/⏻.

Le témoin RM SET UP s'allume et « IR SET » apparaît sur l'affichage de la télécommande.

2 Appuyez sur TV I/O.

Le témoin RM SET UP s'allume et « TV KEY » apparaît sur l'affichage de la télécommande.

3 A l'aide de la Touche du curseur, saisissez le code du fabricant de votre téléviseur (en vous reportant au tableau).

Chaque fois que vous sélectionnez un numéro, appuyez sur la Touche du curseur.

4 Appuyez sur la Touche du curseur après avoir sélectionné le code à 3 chiffres.

Une fois l'enregistrement terminé, le témoin RM SET UP clignote deux fois.

Si l'enregistrement est incomplet, le témoin RM SET UP clignote rapidement à 4 reprises.

* Utilisez exclusivement la Touche du curseur pour saisir le numéro de code des téléviseurs que vous pouvez commander à distance.

Numéros de code des téléviseurs pouvant être commandés

Si plusieurs numéros de code sont indiqués, testez-les un par un jusqu'à ce que vous trouviez celui qui fonctionne avec votre téléviseur.

Fabricant	Numéro de code
SONY	501,502
AIWA	501,502
DAEWOO	504,505,506,507,515,544
FISHER	508
GOLDSTAR	503,511,512,515,534,544
GRUNDIG	517,534
HITACHI	513,514,515,544
ITT/NOKIA	521,522
JVC	516
MAGNAVOX	503,518,544
MITSUBISHI/MGA	503,519,544
NEC	503,520,544
PANASONIC	509,524
PHILIPS	515,518
PIONEER	509,525,526,540
RCA/PROSCAN	510,527,528,529,544
SAMSUNG	503,515,531,532,533,534,544
SANYO	508,545,546,547

Fabricant	Numéro de code
SHARP	535
TELEFUNKEN	523,536,537,538
THOMSON	530,537,539
TOSHIBA	535,540,541
ZENITH	542,543

Commande du téléviseur

Vous pouvez commander votre téléviseur à l'aide des touches suivantes.

En appuyant sur	Vous pouvez
TV I/O	Mettre le téléviseur sous tension ou hors tension.
TV/VIDEO	Basculer la source d'entrée du téléviseur entre le téléviseur et d'autres sources d'entrée.
TV VOL +/-	Régler le volume du téléviseur.
TV CH +/-	Changer le canal du téléviseur.

Remarque

Suivant votre téléviseur, il est possible que vous ne puissiez pas le commander ou utiliser certaines touches ci-dessus.

Commande de votre récepteur satellite avec la télécommande

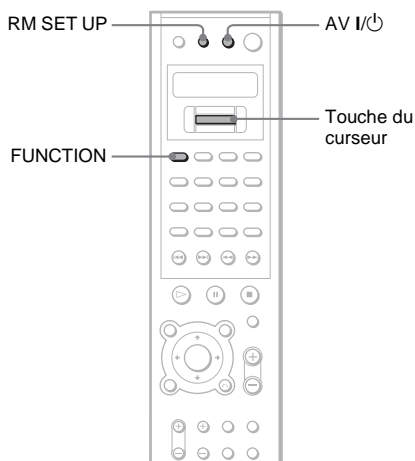

1 Appuyez simultanément sur RM SET UP et AV I/⏻.

Le témoin RM SET UP s'allume et « IR SET » apparaît sur l'affichage de la télécommande.

2 Sélectionnez « TV/SAT » à l'aide de la Touche du curseur, puis appuyez sur celle-ci.

3 A l'aide de la Touche du curseur, saisissez le code du fabricant de votre récepteur satellite (en vous reportant au tableau).

4 Appuyez sur la Touche du curseur après avoir sélectionné le code à 3 chiffres.

Une fois l'enregistrement terminé, le témoin RM SET UP clignote deux fois.

Numéros de code des récepteurs satellite pouvant être commandés

Si plusieurs numéros de code sont indiqués, testez-les un par un jusqu'à ce que vous trouviez celui qui fonctionne avec votre récepteur satellite.

Fabricant	Numéro de code
SONY	801,802,803,804
JERROLD/G.I.	806,807,808,809,810,811, 812,813,814
PANASONIC	818
RCA	805,819
S.ATLANTA	815,816,817

Commande du récepteur satellite

Appuyez sur FUNCTION et sélectionnez « TV/SAT » à l'aide de la Touche du curseur, puis appuyez sur celle-ci.

Les sources qui peuvent être pilotées à partir de la télécommande varient selon le réglage de TV/SAT.

Vous pouvez commander votre récepteur satellite à l'aide des touches suivantes.

En appuyant sur	Vous pouvez
AV I/⏻	Mettre le récepteur satellite sous tension ou hors tension.
JUMP	Sauter
NUM et la Touche du curseur	Sélectionner un canal.
ENTER	Confirmer le canal sélectionné.
AUDIO	Modifier le son.
CH +/-	Changer les chaînes.
TOP MENU/ GUIDE	Afficher le guide des programmes.
AV MENU	Afficher le menu.
DVD DISPLAY	Mettre l'écran sous tension ou hors tension.
↶ RETURN/EXIT	Revenir à l'affichage précédent du menu ou du guide des programmes.
↶/↷/↵/↶/ ENTER	Sélectionner l'élément du menu ou du guide des programmes.

Remarques

- Selon l'appareil, il est possible que vous ne puissiez pas commander votre récepteur satellite ou utiliser certaines des touches ci-dessus.
- Pour commander un lecteur de DVD, appuyez sur FUNCTION et sélectionnez « DVD » à l'aide de la Touche du curseur, puis appuyez sur celle-ci pour mettre l'ampli-tuner en mode DVD.

Commande du magnétoscope avec la télécommande

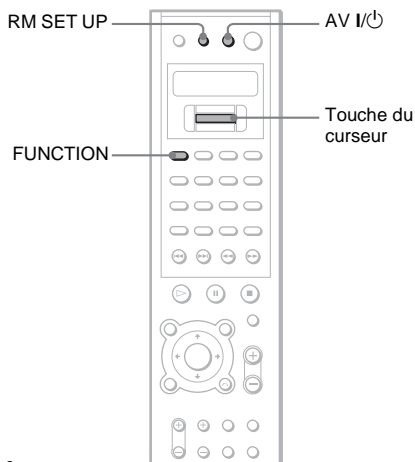

- 1 Appuyez simultanément sur RM SET UP et AV I/II.**
Le témoin RM SET UP s'allume et « IR SET » apparaît sur l'affichage de la télécommande.
- 2 Sélectionnez « VIDEO1 » ou « VIDEO2 » à l'aide de la Touche du curseur, puis appuyez sur celle-ci.**
- 3 A l'aide de la touche du curseur, saisissez le code du fabricant de votre magnétoscope (en vous reportant au tableau).**
- 4 Appuyez sur la Touche du curseur après avoir sélectionné le code à 3 chiffres.**
Une fois l'enregistrement terminé, le témoin RM SET UP clignote deux fois.

Numéros de code des magnétoscopes pouvant être commandés

Appuyez sur FUNCTION et sélectionnez « VIDEO1 » ou « VIDEO2 » à l'aide de la Touche du curseur.

Si plusieurs numéros de code sont indiqués, testez-les un par un jusqu'à ce que vous trouviez celui qui fonctionne avec votre magnétoscope.

Fabricant	Numéro de code
SONY	701,702,703,704,705,706
AIWA	710,750,757,758
AKAI	707,708,709,759
BLAUPUNKT	740
EMERSON	711,712,713,714,715,716,750
FISHER	717,718,719,720
GENERAL ELECTRIC	721,722,730
GOLDSTAR	723,753
GRUNDIG	724
HITACHI	722,725,729,741
ITT/NOKIA	717
JVC	726,727,728,736
MAGNAVOX	730,731,738
MITSUBISHI/MGA	732,733,734,735
NEC	736
PANASONIC	729,730,737,738,739,740
PHILIPS	729,730,731
PIONEER	729
RCA/PROSCAN	722,729,730,731,741,747
SAMSUNG	742,743,744,745
SANYO	717,720,746
SHARP	748,749
TELEFUNKEN	751,752
TOSHIBA	747,755,756
ZENITH	754

Commande du magnétoscope

Appuyez sur FUNCTION et sélectionnez « VIDEO1 » ou « VIDEO2 » à l'aide de la Touche du curseur, puis appuyez sur celle-ci. Les sources qui peuvent être commandées à partir de la télécommande varient selon le réglage de VIDEO1 ou VIDEO2.

Vous pouvez commander votre magnétoscope à l'aide des touches suivantes.

En appuyant sur	Vous pouvez
AV I/⏻	Mettre le magnétoscope sous tension ou hors tension.
NUM et la Touche du curseur	Sélectionner un canal.
ENTER	Confirmer le canal sélectionné.
AUDIO	Modifier le son.
CH -/+	Changer les canaux du magnétoscope.
◀◀/▶▶	Avancer rapidement ou revenir en arrière rapidement.
▷	Lire.
	Passer en mode pause.
■	Arrêter.
AV MENU	Afficher le menu.
DVD DISPLAY	Activer ou désactiver l'affichage.
←/↑/↓/→/ ENTER	Sélectionner l'élément du menu ou du guide des programmes.

Remarques

- Suivant votre magnétoscope, il est possible que vous ne puissiez pas le commander ou utiliser certaines touches ci-dessus.
- Pour commander un lecteur de DVD, appuyez sur **FUNCTION** et sélectionnez « DVD » à l'aide de la Touche du curseur, puis appuyez sur celle-ci pour mettre l'ampli-tuner en mode DVD.

Utilisation d'autres appareils

Vous pouvez utiliser des magnétoscopes ou d'autres appareils raccordés aux prises VIDEO1, TV/SAT ou VIDEO2. Reportez-vous au mode d'emploi fourni avec l'autre appareil pour plus d'informations sur son fonctionnement.

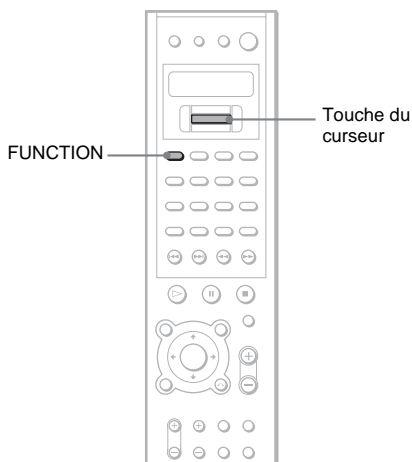

Appuyez sur **FUNCTION et sélectionnez « VIDEO1 », « VIDEO2 », « TV/SAT » ou « MD/DAT » à l'aide de la Touche du curseur, puis appuyez sur celle-ci.**

Lorsque vous appuyez sur la Touche du curseur après avoir sélectionné l'appareil que vous souhaitez utiliser, l'ampli-tuner bascule vers ce mode et le nom de l'appareil sélectionné apparaît dans la fenêtre d'affichage du panneau frontal.

Conseil

Vous pouvez aussi sélectionner le mode à l'aide des touches **FUNCTION -/+** de l'ampli-tuner. Chaque fois que vous appuyez sur **FUNCTION -/+**, l'ampli-tuner change de mode dans l'ordre suivant.

DVD → VIDEO1 → VIDEO2 → TV/SAT → MD/DAT → TUNER → DVD...

Utilisation de la radio

Présélection des stations de radio

Vous pouvez présélectionner 20 stations FM et 10 stations AM. Avant de procéder à la syntonisation, veillez à réduire le volume au minimum.

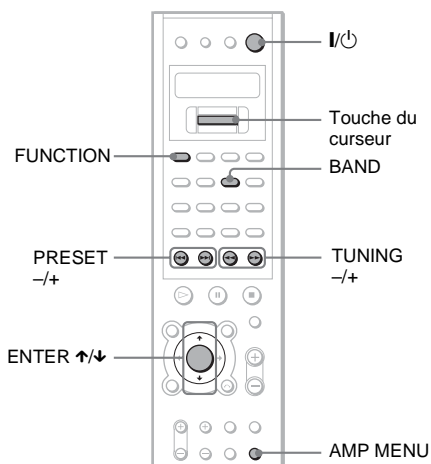

1 Appuyez sur **FUNCTION** et sélectionnez « TUNER » à l'aide de la Touche du curseur, puis appuyez sur celle-ci.

2 Appuyez plusieurs fois sur **BAND** jusqu'à ce que la bande de votre choix apparaisse dans la fenêtre d'affichage du panneau frontal.

A chaque pression sur **BAND**, la bande bascule alternativement sur AM ou FM.

3 Appuyez sur la touche **TUNING +** ou **-** et maintenez-la enfoncée, puis relâchez-la.

Le balayage s'interrompt lorsque l'amplificateur capte une station. « TUNED » et « ST » (pour un programme stéréo) apparaissent dans la fenêtre d'affichage du panneau frontal.



4 Appuyez sur **AMP MENU**.

5 Appuyez plusieurs fois sur **↑** ou **↓** jusqu'à ce que l'indication « MEMORY » apparaisse dans la fenêtre d'affichage du panneau frontal.

6 Appuyez sur **ENTER**.

Un numéro de présélection apparaît dans la fenêtre d'affichage du panneau frontal. Le numéro de présélection clignote.

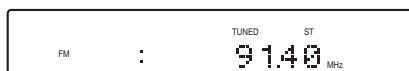

7 Appuyez plusieurs fois sur **PRESET +** ou **-** pour sélectionner le numéro de la présélection de votre choix.



8 Appuyez sur **ENTER**.

La station est mémorisée.

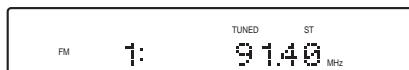

9 Répétez les étapes 1 à 8 pour mémoriser d'autres stations.

Pour modifier le numéro présélectionné

Recommencez à partir de l'étape 1.

Pour modifier l'intervalle de syntonisation AM

L'intervalle de syntonisation AM peut être réglé sur 9 kHz ou sur 10 kHz (réglage par défaut). Pour modifier l'intervalle de syntonisation AM, éteignez l'ampli-tuner en appuyant sur la touche I/⏻ de la télécommande. Maintenez enfoncée la touche ■ (de l'ampli-tuner) et appuyez sur la touche I/⏻ de la télécommande pour mettre l'appareil sous tension. Si vous modifiez l'intervalle, les stations AM présélectionnées sont effacées.

Pour réinitialiser l'intervalle, répétez la même procédure.

Ecoute de la radio

Commencez par présélectionner des stations de radio dans la mémoire de l'ampli-tuner (voir « Présélection des stations de radio » à la page 72).

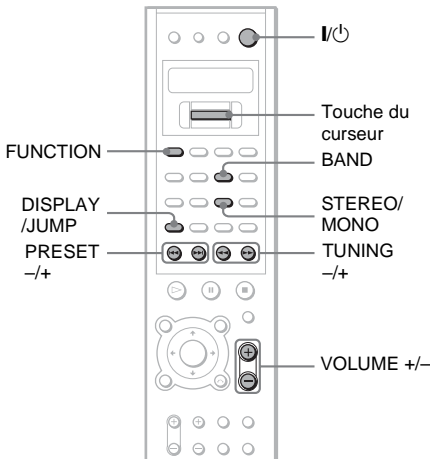

- 1 Appuyez sur FUNCTION et sélectionnez « TUNER » à l'aide de la Touche du curseur, puis appuyez sur celle-ci.**
- 2 Appuyez plusieurs fois sur BAND jusqu'à ce que l'indication FM ou AM apparaisse dans la fenêtre d'affichage du panneau frontal.**

La dernière station captée est syntonisée.

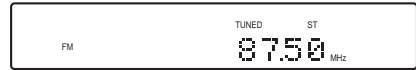

- 3 Appuyez plusieurs fois sur PRESET + ou – pour sélectionner la station présélectionnée de votre choix.**

A chaque pression sur la touche, l'ampli-tuner syntonise une station présélectionnée. A chaque pression sur BAND, la bande bascule alternativement sur AM ou FM.

- 4 Réglez le volume en appuyant sur VOLUME +/-.**

Pour éteindre la radio

Appuyez sur la touche I/⏻ de la télécommande ou sur la touche POWER de l'ampli-tuner.

Pour écouter des stations de radio non présélectionnées

Utilisez la syntonisation manuelle ou automatique à l'étape 2.

Pour une syntonisation manuelle, appuyez plusieurs fois sur la touche TUNING + ou – de la télécommande.

Pour une syntonisation automatique, appuyez sur la touche TUNING + ou – de la télécommande et maintenez-la enfoncée.

Conseils

- Si un programme FM s'accompagne d'interférences, appuyez sur la touche STEREO/MONO de la télécommande jusqu'à ce que « MONO » apparaisse dans la fenêtre d'affichage du panneau frontal. Il n'y aura aucun effet stéréo, mais la réception sera meilleure. Appuyez une nouvelle fois sur la touche pour restaurer l'effet stéréo.
- Pour améliorer la réception, réorientez les antennes fournies.

Pour vérifier la fréquence

Appuyez plusieurs fois sur DISPLAY/JUMP. A chaque pression sur DISPLAY/JUMP, la fenêtre d'affichage du panneau frontal change de la façon suivante :

nom d'index de la station* → fréquence → nom d'index de la station...

* S'affiche si vous avez saisi un nom pour une station présélectionnée. Reportez-vous à la section « Affectation d'un nom aux stations présélectionnées » (page 74).

Affectation d'un nom aux stations présélectionnées

Vous pouvez saisir un nom de 8 caractères maximum pour chaque station présélectionnée. Ces noms (par exemple, « XYZ ») apparaissent dans la fenêtre d'affichage du panneau frontal de l'ampli-tuner quand une station est sélectionnée. Remarquez que vous ne pouvez pas saisir plus d'un nom par station présélectionnée.

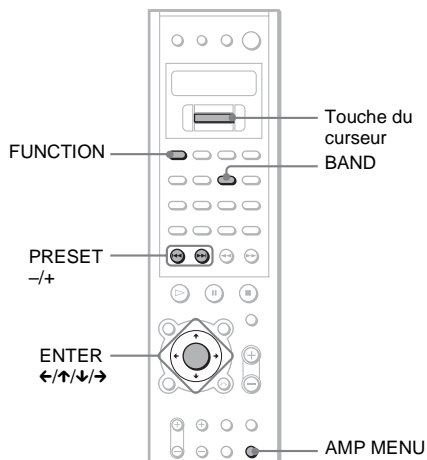

- 1 Appuyez sur FUNCTION et sélectionnez « TUNER » à l'aide de la Touche du curseur, puis appuyez sur celle-ci.**
- 2 Appuyez plusieurs fois sur BAND jusqu'à ce que l'indication FM ou AM apparaisse dans la fenêtre d'affichage du panneau frontal.**

La dernière station captée est syntonisée.

A chaque pression sur BAND, la bande bascule alternativement sur AM ou FM.

- 3 Appuyez plusieurs fois sur PRESET + ou – pour sélectionner la station présélectionnée pour laquelle vous souhaitez créer un nom d'index.**
- 4 Appuyez sur AMP MENU.**
- 5 Appuyez plusieurs fois sur ↑ ou ↓ jusqu'à ce que « NAME INPUT » apparaisse.**



- 6 Appuyez sur ENTER.**
- 7 Créez un nom d'index à l'aide de ←/↑/↓/→:**

Appuyez sur ↑/↓ pour sélectionner un caractère, puis appuyez sur → pour déplacer le curseur sur la position suivante. Si vous faites une erreur Appuyez plusieurs fois sur ← ou → jusqu'à ce que le caractère à modifier clignote, puis appuyez sur ↑/↓ pour sélectionner le caractère souhaité.

- 8 Appuyez sur ENTER.**

Le nom de la station est mémorisé.



Remarque

Vous ne pouvez pas saisir le nom en mode de syntonisation manuelle. (« Not in Use » apparaît dans la fenêtre d'affichage du panneau frontal.)

Modification de la luminosité du panneau frontal

Il existe quatre niveaux de réglage de la luminosité de la fenêtre d'affichage du panneau frontal.

Réglez la luminosité en fonction des conditions d'éclairage ambiantes.

Le réglage par défaut est « DIMMER OFF ».

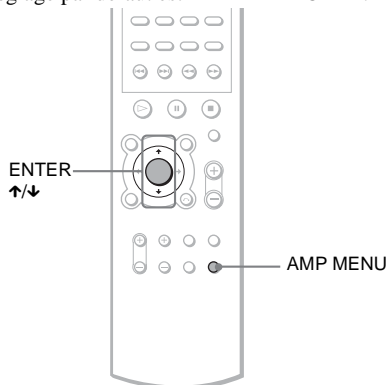

- 1 Appuyez sur AMP MENU.**
Réglez la fonction de la télécommande sur DVD, puis appuyez sur AMP MENU.
- 2 Appuyez plusieurs fois sur ↑/↓ jusqu'à ce que « DIMMER » apparaisse dans la fenêtre d'affichage du panneau frontal, puis appuyez sur ENTER.**
- 3 Appuyez sur ↑/↓ pour modifier la luminosité, puis appuyez sur ENTER ou AMP MENU.**

■ DIMMER OFF

La fenêtre d'affichage du panneau frontal, le témoin MULTI CHANNEL DECODING et les témoins DISC brillent.

■ DIMMER 1

La fenêtre d'affichage du panneau frontal, le témoin MULTI CHANNEL DECODING et les témoins DISC sont à moitié allumés.

■ DIMMER 2

La fenêtre d'affichage du panneau frontal, le témoin MULTI CHANNEL DECODING et les témoins DISC sont faiblement allumés.

■ DISP OFF

Eteint la fenêtre d'affichage du panneau frontal, le témoin MULTI CHANNEL DECODING et les témoins DISC. Lorsque l'ampli-tuner accepte un signal provenant de la télécommande, il s'éclaire pendant 5 secondes si vous avez choisi la luminosité DIMMER 2.

A chaque changement de réglage, la luminosité de la fenêtre d'affichage du panneau frontal change de la façon suivante :

DIMMER OFF → DIMMER 1 → DIMMER 2
→ DISP OFF → DIMMER OFF...

Sélections et réglages

Utilisation du menu de configuration



L'utilisation du menu de configuration vous permet d'effectuer divers réglages de paramètres comme l'image et le son. Vous pouvez également, définir la langue des sous-titres et du menu de configuration, notamment. Pour obtenir plus de détails sur chaque paramètre du menu de configuration, reportez-vous à la page 77-84. Pour obtenir une liste complète des paramètres du menu de configuration, voir page 100, 101.

Comment utiliser le menu de configuration

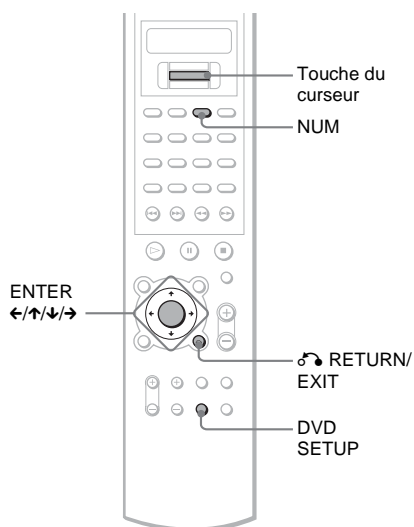

1 En mode d'arrêt, appuyez sur DVD SETUP.

Le menu de configuration apparaît.

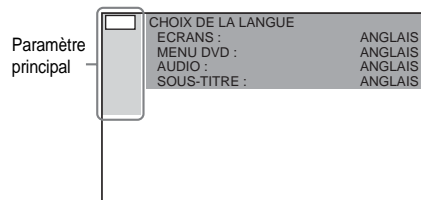

2 Appuyez sur \uparrow/\downarrow pour sélectionner le paramètre de votre choix dans la liste affichée : « CHOIX DE LA LANGUE », « REGLAGE DE L'ECRAN », « REGLAGE PERSONNALISE », « REGLAGE H-P » et « REINITIALISATION* ». Appuyez ensuite sur ENTER ou sur \rightarrow .

Le paramètre de configuration sélectionné apparaît.

Exemple : « REGLAGE DE L'ECRAN »

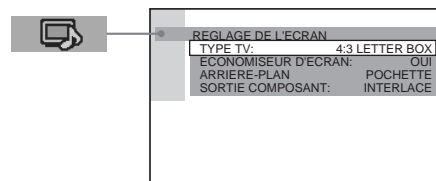

3 Sélectionnez un paramètre à l'aide de \uparrow/\downarrow , puis appuyez sur ENTER ou sur \rightarrow .

Les options du paramètre sélectionné apparaissent.

Exemple : « TYPE TV »

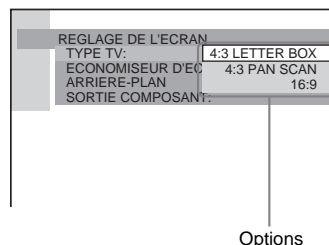

Appuyez sur \leftarrow ou sur \rightarrow RETURN/EXIT pour revenir aux paramètres de configuration.

4 Sélectionnez un paramètre à l'aide de ↑/↓, puis appuyez sur ENTER.

Le paramètre est sélectionné et la configuration est terminée.

Exemple : « 4:3 PAN SCAN »

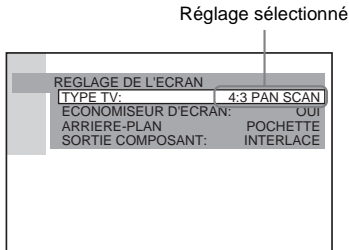

Pour désactiver le menu de configuration

Appuyez sur DVD SETUP.

* Lorsque vous sélectionnez « REINITIALISATION » à l'étape 2, les paramètres suivants retrouvent leur réglage par défaut.

• Menu de configuration (sauf pour le CONTROLE PARENTAL) (page 100, 101)

Après avoir sélectionné « REINITIALISATION » et avoir appuyé sur ENTER, sélectionnez « OUI » pour réinitialiser les réglages (cela peut prendre quelques secondes). Sélectionnez « NON » et appuyez sur ENTER pour annuler. N'appuyez pas sur la touche POWER de l'ampli-tuner lorsque vous le réinitialisez.

Sélection de la langue des menus ou de la bande son

(CHOIX DE LA LANGUE)



Le menu « CHOIX DE LA LANGUE » vous permet de sélectionner différentes langues pour les menus ou la bande son.

Sélectionnez « CHOIX DE LA LANGUE » dans le menu de configuration. Pour obtenir plus de détails sur l'utilisation de la fenêtre d'affichage, reportez-vous à la section « Utilisation du menu de configuration » (page 76).

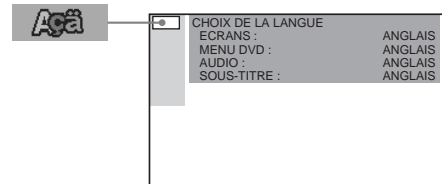

■ ECRANS (écran de menu)

Sélectionne la langue d'affichage à l'écran.
Sélectionne la langue dans la liste affichée.

■ MENU DVD (DVD uniquement)

Sélectionne la langue souhaitée pour le menu DVD.

■ AUDIO (DVD uniquement)

Sélectionne la langue de la bande son.
Sélectionne la langue dans la liste affichée.

■ SOUS-TITRE (DVD uniquement)

Sélectionne la langue des sous-titres.
Sélectionne la langue dans la liste affichée.

Remarque

Si vous sélectionnez une langue qui n'est pas enregistrée sur le DVD, l'une des langues enregistrées est automatiquement sélectionnée (sauf pour « ECRANS »).

Conseil

Si vous sélectionnez « AUTRES → » dans « MENU DVD », « SOUS-TITRE » ou « AUDIO », sélectionnez et saisissez le code de langue à partir de la liste en utilisant la touche NUM et la Touche de curseur, puis appuyez sur ENTER (page 99).

Après avoir effectué une sélection, le code de langue (4 chiffres) s'affiche de nouveau lorsque vous sélectionnez « AUTRES → ».

Réglages de l'écran

(REGLAGE DE L'ECRAN)



Choisissez les réglages en fonction du téléviseur à raccorder.

Sélectionnez « REGLAGE DE L'ECRAN » dans le menu de configuration. Pour obtenir plus de détails sur l'utilisation du menu de configuration, reportez-vous à la section « Utilisation du menu de configuration » (page 76).

Les réglages par défaut sont soulignés.

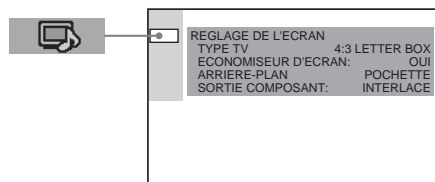

■ TYPE TV (DVD uniquement)

Sélectionne le format de l'écran du téléviseur qui est raccorder (standard 4:3 ou écran large).

4:3 <u>LETTER BOX</u>	Sélectionnez cette option si vous raccordez un téléviseur à écran 4:3. Affiche une image large accompagnée d'une bande noire en haut et en bas de l'écran.
4:3 PAN SCAN	Sélectionnez cette option si vous raccordez un téléviseur à écran 4:3. Affiche automatiquement les images larges sur la totalité de l'écran et coupe les parties en trop.
16:9	Sélectionnez cette option si vous raccordez un téléviseur à écran large possédant une fonction de mode large.

4:3 LETTER BOX



4:3 PAN SCAN

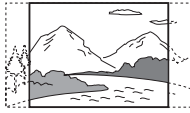

16:9



Remarque

Suivant les DVD, il se peut que « 4:3 LETTER BOX » soit automatiquement sélectionné au lieu de « 4:3 PAN SCAN » et inversement.

■ ECONOMISEUR D'ECRAN

Active et désactive l'économiseur d'écran afin qu'un écran de veille apparaisse lorsque vous laissez l'ampli-tuner en mode de pause ou d'arrêt pendant 15 minutes ou lorsque vous lisez un CD, un Super Audio CD, un MP3 ou un fichier JPEG (sauf en cas de diaporama) pendant plus de 15 minutes. L'économiseur d'écran évite toute altération de votre écran (consécutives à l'affichage prolongé d'une même image). Appuyez sur \triangleright pour désactiver l'économiseur d'écran.

OUI Active l'économiseur d'écran.

NON Désactive l'économiseur d'écran.

■ ARRIERE-PLAN

Sélectionne la couleur d'arrière-plan ou de l'image affichée sur l'écran du téléviseur en mode d'arrêt ou pendant la lecture d'un CD.

POCHETTE La pochette (image fixe) apparaît en arrière-plan, mais uniquement si une pochette est déjà enregistrée sur le disque (CD-EXTRA, etc.). Si le disque ne comporte pas de pochette, l'image « GRAPHIQUE » apparaît.

GRAPHIQUE Une image mémorisée dans l'ampli-tuner apparaît en arrière-plan.

BLEU L'arrière-plan est de couleur bleue.

NOIR L'arrière-plan est de couleur noire.

■ SORTIE COMPOSANTE

Permet de modifier le type du signal émis par les prises COMPONENT VIDEO OUT de l'ampli-tuner. Reportez-vous à la page 91, 92 pour obtenir plus d'informations sur les différents types.

INTERLACE Sélectionnez ce paramètre lorsque vous êtes raccordé à un téléviseur standard (format entrelacé).

PROGRESSIVE Sélectionnez ce paramètre lorsque vous disposez d'un téléviseur qui peut accepter les signaux progressifs.

Remarque

Si vous avez réglé « SORTIE COMPOSANTE » dans « REGLAGE DE L'ECRAN » sur « PROGRESSIVE » alors que votre téléviseur n'accepte pas les signaux au format progressif, maintenez les touches \blacksquare et \blacktriangleleft enfoncées simultanément pendant quelques secondes. Le paramètre « SORTIE COMPOSANTE » retrouve le réglage « INTERLACE ».

Réglages personnalisés

(REGLAGE PERSONNALISE)

DVD **MP3** **JPEG**

Permet de régler le contrôle parental et d'autres paramètres.

Sélectionnez « REGLAGE PERSONNALISE » dans le menu de configuration. Pour obtenir plus de détails sur l'utilisation du menu de configuration, reportez-vous à la section « Utilisation du menu de configuration » (page 76).

Les réglages par défaut sont soulignés.

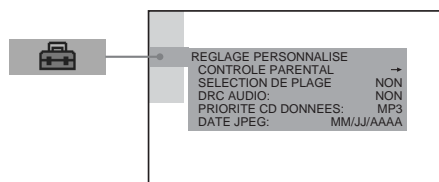

■ CONTROLE PARENTAL → (DVD uniquement)

Définit un mot de passe et un niveau de limitation de lecture pour les DVD comportant des limitations de lecture pour les enfants. Pour plus de détails, reportez-vous à la section « Lecture limitée pour les enfants (contrôle parental) » (page 61).

■ SELECTION DE PLAGES (DVD uniquement)

Affiche la bande son qui comporte le plus grand nombre de canaux prioritaires lorsque vous effectuez la lecture d'un DVD sur lequel plusieurs formats audio (PCM, MPEG audio, DTS ou Dolby Digital) sont enregistrés.

NON	Aucune priorité accordée.
------------	---------------------------

AUTO	Priorité accordée.
-------------	--------------------

Remarques

- Lorsque vous réglez le paramètre sur « AUTO », la langue peut changer. Le réglage « SELECTION DE PLAGES » a une priorité supérieure aux réglages « AUDIO » de « CHOIX DE LA LANGUE » (page 77).

- Si les plages audio PCM, DTS, MPEG et Dolby Digital disposent du même nombre de canaux, l'ampli-tuner sélectionne les plages audio PCM, DTS, Dolby Digital et MPEG dans cet ordre.
- Suivant le DVD, le canal audio prioritaire peut être prédéterminé. Dans ce cas, vous ne pouvez pas donner la priorité aux formats audio DTS, Dolby Digital ou MPEG en sélectionnant « AUTO ».

■ DRC AUDIO (AUDIO DYNAMIC RANGE COMPRESSION)

Réduit la largeur de la gamme DYNAMIQUE de la bande son.

Utile pour regarder des films à faible volume en soirée.

NON	Aucune compression de la gamme DYNAMIQUE.
------------	---

STANDARD	Reproduit la bande son en respectant la gamme DYNAMIQUE prévue par l'ingénieur du son au moment de l'enregistrement.
-----------------	--

MAX	Réduit complètement la largeur de la gamme DYNAMIQUE.
------------	---

Remarque

La compression de la gamme DYNAMIQUE s'applique uniquement aux sources Dolby Digital.

■ PRIORITE CD DONNEES (MP3, JPEG uniquement)

Définissez les données prioritaires que vous souhaitez lire, lors de la lecture des plages audio MP3 et des fichiers d'image JPEG d'un CD de données (CD-ROM/CD-R/CD-RW).

MP3	S'il existe un fichier MP3 sur le disque, l'ampli-tuner reconnaît le disque comme « disque MP3 ». Si le disque ne contient que des fichiers JPEG, l'ampli-tuner reconnaît le disque comme « disque JPEG ».
------------	--

JPEG	S'il existe un fichier JPEG sur le disque, l'ampli-tuner reconnaît le disque comme « disque JPEG ». Si le disque ne contient que des fichiers MP3, l'ampli-tuner reconnaît le disque comme « disque MP3 ».
-------------	--

Remarques

- Lors de la lecture des CD multi-session, l'ampli-tuner détermine la cible à lire comme dernière session ou comme session liée à celle-ci.
- Si vous modifiez ce paramètre, réinsérez le disque.

■ DATE JPEG

Modifiez l'ordre des informations relatives à la date d'une image JPEG dans le menu de commande.

MM/JJ/AAAA

AAAA/MM/JJ

JJ/MM/AAAA

AAAA/JJ/MM

AAAA : Année

MM : Mois

JJ : Jour

Réglages des enceintes

(REGLAGE H-P)

Pour optimiser le son surround, réglez en fonction de la taille des enceintes que vous avez raccordées et leur distance par rapport à la position d'écoute. Utilisez ensuite le test de tonalité pour régler le niveau et la balance des enceintes au même niveau.

Sélectionnez « REGLAGE H-P » dans le menu de configuration. Pour plus d'informations, reportez-vous à la section « Utilisation du menu de configuration » (page 76).

Les réglages par défaut sont soulignés.

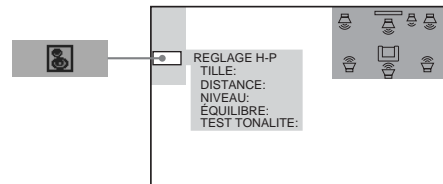

Pour revenir au réglage par défaut après une modification

Sélectionnez le paramètre, puis appuyez sur CLEAR.

Seul le paramètre sélectionné retrouve son réglage par défaut.

■ TAILLE

Si vous utilisez de petites enceintes ou si vous ne raccordez pas d'enceinte centrale, d'enceintes surround ou d'enceintes arrière surround, ou encore si vous déplacez les enceintes surround, réglez les paramètres des enceintes AVANT, CENTRE, SURROUND, SURROUND ARRIERE et du INFRAGRAVE.

AVANT

GRAND : Sélectionnez ce paramètre par défaut.

PETIT : Sélectionnez ce paramètre si vous utilisez des enceintes avant de petite taille.

CENTRE	<p><u>GRAND</u> : Sélectionnez ce paramètre par défaut.</p> <p>PETIT : Sélectionnez ce paramètre si vous utilisez une enceinte centrale de petite taille.</p> <p>NEANT : Sélectionnez ce paramètre si vous n'utilisez aucune enceinte centrale.</p>
SURROUND	<p>GRAND (DERRIERE, BAS), GRAND (DERRIERE, HAUT), <u>GRAND (LATERAL, BAS)</u>, GRAND (LATERAL, HAUT), PETIT (DERRIERE, BAS), PETIT (DERRIERE, HAUT), PETIT (LATERAL, BAS), PETIT (LATERAL, HAUT) :</p> <p>Spécifiez correctement la taille, la position et la hauteur de mise en oeuvre des modes Digital Cinema Surround dans le champ acoustique (page 50). Pour plus d'informations, reportez-vous à la section « Définition de la position et de la hauteur des enceintes surround » ci-dessous.</p> <p>NEANT : Sélectionnez ce paramètre si vous n'utilisez aucune enceinte surround.</p>
SURROUND ARRIERE	<p><u>GRAND</u> : Sélectionnez ce paramètre par défaut.</p> <p>PETIT : Sélectionnez ce paramètre si vous utilisez une enceinte surround arrière de petite taille.</p> <p>NEANT : Sélectionnez ce paramètre si vous n'utilisez aucune enceinte surround arrière.</p>
INFRAGRAVE	<p><u>OUI</u> : Sélectionnez ce paramètre si vous utilisez un caisson de graves.</p> <p>NEANT : Sélectionnez ce paramètre si vous n'utilisez aucun caisson de graves.</p>

Définition des limitations

Il existe quelques limitations de taille. Certains paramètres sont automatiquement modifiés.

Si « AVANT » est réglé sur « PETIT »

« CENTRE », « SURROUND » et « SURROUND ARRIERE » doivent être réglés sur « PETIT » ou « NEANT ».

Si « SURROUND » est réglé sur « GRAND » ou « PETIT »

« SURROUND ARRIERE » doit avoir le même réglage ou être réglé sur « NEANT ».

Si « INFRAGAVE » est réglé sur « NEANT »

« AVANT » doit être réglé sur « GRAND ».

Remarques

- Lorsque vous sélectionnez un paramètre, le son est momentanément coupé.
- Suivant les réglages, le niveau de sortie du caisson de graves peut être excessif.

Définition de la position et de la hauteur des enceintes surround

Si vous sélectionnez un réglage différent de « NEANT » sous « SURROUND », spécifiez la taille, la position et la hauteur des enceintes surround.

DERRIERE (BAS) :	Sélectionnez ce paramètre si les enceintes surround se trouvent dans les parties B et D .
DERRIERE (HAUT) :	Sélectionnez ce paramètre si les enceintes surround se trouvent dans les parties B et C .
COTE (BAS) :	Sélectionnez ce paramètre si les enceintes surround se trouvent dans les parties A et D .
COTE (HAUT) :	Sélectionnez ce paramètre si les enceintes surround se trouvent dans les parties A et C .

Ces paramètres ne sont pas accessibles si « SURROUND » est réglé sur « NEANT »

Schéma des positions



Schéma des hauteurs



Conseil

La position et la hauteur des enceintes surround sont spécialement étudiées pour le mode CINEMA STUDIO EX.

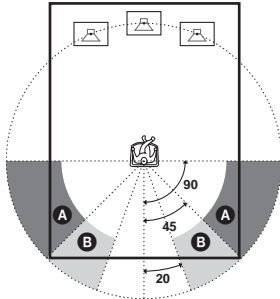
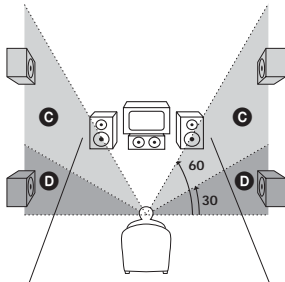
■ DISTANCE

Le réglage de distance par défaut des enceintes par rapport à la position d'écoute est illustré ci-dessous.

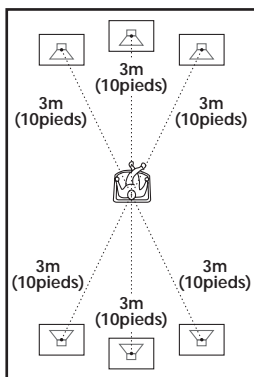

Veillez à modifier la valeur dans le menu de configuration lorsque vous déplacez les enceintes.

AVANT
3 m/10 pieds La distance des enceintes avant par rapport à la position d'écoute peut être définie par incréments de 0,3 mètre (1 pied), entre 0,9 et 6,9 mètres (3 et 23 pieds).

CENTRE
3 m/10 pieds L'enceinte centrale peut être rapprochée de 1,5 mètre (5 pieds) maximum de la position d'écoute par rapport à la position des enceintes avant, par incréments de 0,3 mètre (1 pied).

SURROUND
3 m/10 pieds La distance des enceintes surround peut être réduite jusqu'à 4,5 mètres (15 pieds) maximum de la position d'écoute par rapport à l'enceinte avant, par incréments de 0,3 mètre (1 pied).

SURROUND
ARRIERE
3 m/10 pieds La distance de l'enceinte surround arrière peut être réduite jusqu'à 4,5 mètres (15 pieds) de la position d'écoute par rapport à l'enceinte avant, par incréments de 0,3 mètre (1 pied).

Remarques

- Lorsque vous définissez une distance, le son est momentanément coupé.
- Si chaque enceinte avant ou surround n'est pas placée à une distance égale de votre position d'écoute, définissez la distance par rapport à l'enceinte la plus proche.
- Ne placez pas les enceintes surround plus loin que les enceintes avant par rapport à votre position d'écoute.

■ NIVEAU

Vous pouvez modifier le niveau de chaque enceinte de la façon suivante. Veillez à régler « TEST TONALITE » sur « OUI » pour faciliter le réglage.

CENTRE
0 dB Règle le niveau de l'enceinte centrale (-10 dB à +10 dB, pas de 1 dB).

SURROUND
GAUCHE 0 dB
SURROUND
DROIT 0 dB Règle le niveau des enceintes surround (-10 dB à +10 dB, pas de 1 dB).

**SURROUND
ARRIERE 0 dB** Règle le niveau des enceintes arrière surround (-10 dB à +10 dB, pas de 1dB).

**INFRAGRAVE
0 dB** Règle le niveau du caisson de graves (-10 dB à +10 dB, pas de 1 dB).

■ ÉQUILIBRE

Vous pouvez faire varier la balance des enceintes gauche et droite de la façon suivante. Veillez à régler « TEST TONALITE » sur « OUI » pour faciliter le réglage.

**AVANT
CENTRE** Règle la balance entre les enceintes avant gauche et droite. La position centrale est indiquée par « --- ». (Vous pouvez régler 6 pas vers la gauche ou la droite par rapport au centre.)

Pour régler simultanément le volume de toutes les enceintes

Utilisez la commande VOLUME de l'amplificateur ou appuyez sur la touche VOLUME +/- de la télécommande.

■ TEST TONALITE

Les enceintes émettent une tonalité de test pour régler les paramètres « NIVEAU » et « ÉQUILIBRE ».

NON Le test de tonalité n'est pas émis par les enceintes.

OUI Le test de tonalité est émis successivement par chaque enceinte. Lorsque « ÉQUILIBRE » est sélectionné, le test de tonalité est émis simultanément par les enceintes gauche et droite. Lorsque « NIVEAU » est sélectionné, le test de tonalité n'est émis que par l'enceinte que vous réglez.

Réglage de la balance et du niveau des enceintes à l'aide du test de tonalité

1 Appuyez sur DVD SETUP en mode d'arrêt.

Le menu de configuration apparaît.

2 Appuyez plusieurs fois sur ↑ ou ↓ pour sélectionner « REGLAGE H-P », puis appuyez sur ENTER.

3 Appuyez plusieurs fois sur ↑ ou ↓ pour sélectionner « TEST TONALITE », puis appuyez sur ENTER.

4 Appuyez plusieurs fois sur ↑ ou ↓ pour sélectionner « OUI », puis appuyez sur ENTER.

Le test de tonalité est émis successivement par chaque enceinte.

5 Depuis votre position d'écoute, sélectionnez la valeur des paramètres « ÉQUILIBRE » et « NIVEAU » à l'aide de ←/↑/↓/→.

Lorsque vous sélectionnez « ÉQUILIBRE », le test de tonalité est émis simultanément par les enceintes gauche et droite.

Lorsque vous sélectionnez « NIVEAU », le test de tonalité n'est émis que par l'enceinte que vous réglez.

6 Appuyez sur ENTER lorsque vous avez terminé les réglages.

7 Appuyez plusieurs fois sur ↑ ou ↓ pour sélectionner « TEST TONALITE », puis appuyez sur ENTER.

8 Appuyez plusieurs fois sur ↑ ou ↓ pour sélectionner « NON », puis appuyez sur ENTER.

Remarque

Lorsque vous réglez les enceintes, le son est momentanément coupé.

Conseil

Pour ajuster la balance ou le niveau sans écouter la tonalité de test, sélectionnez « ÉQUILIBRE » ou « NIVEAU » à l'étape 3, puis appuyez sur ENTER. Ajustez ensuite la balance ou le niveau à l'aide de ↑/↓, puis appuyez sur ENTER.

Dépannage

Si vous rencontrez l'une des difficultés suivantes lors de l'utilisation de cet ampli-tuner, consultez ce guide de dépannage pour tenter de remédier au problème. Si le problème persiste, consultez votre revendeur Sony le plus proche.

Alimentation

L'ampli-tuner ne se met pas sous tension.

- Vérifiez que le cordon d'alimentation secteur est correctement raccordé.

Image

Il n'y a pas d'image.

- Les cordons de raccordement vidéo ne sont pas raccordés correctement.
- Les cordons de raccordement vidéo sont endommagés.
- L'appareil n'est pas raccordé à la prise d'entrée approprié du téléviseur (page 19).
- Le réglage de l'entrée vidéo du téléviseur ne permet pas de visionner les images à partir de l'ampli-tuner.
- Vous avez réglé « SORTIE COMPOSANTE » dans « REGLAGE DE L'ECRAN » sur « PROGRESSIVE » même si votre téléviseur n'accepte pas les signaux au format progressif. Dans ce cas, maintenez les touches **■** et **◀◀** enfoncées simultanément pendant quelques secondes. « SORTIE COMPOSANTE » retrouve le réglage « INTERLACE ».
- Même si votre téléviseur est compatible avec les signaux progressifs (480p), l'image peut être affectée lorsque vous réglez « SORTIE COMPOSANTE » sur « PROGRESSIVE ». En pareil cas, réglez « SORTIE COMPOSANTE » sur « INTERLACE ».

L'image comporte des parasites.

- Le disque est sale ou défectueux.
- Si les signaux vidéo de votre appareil doivent passer par votre magnétoscope pour atteindre votre téléviseur, les signaux de protection contre la copie enregistrés sur certains DVD peuvent affecter la qualité de l'image. Si ces problèmes persistent lorsque vous raccordez votre ampli-tuner directement à votre téléviseur, essayez de raccorder l'appareil à l'entrée S-vidéo de votre téléviseur (page 19).

Même si vous réglez le format d'écran dans « TYPE TV » sous « REGLAGE DE L'ECRAN », l'image ne remplit pas l'écran.

- Le format d'image du disque est fixe.

L'image est en noir et blanc.

- Suivant les téléviseurs, l'image à l'écran apparaît en noir et blanc lorsque vous lisez un disque enregistré avec un système couleur NTSC.

Son

Il n'y a pas de son.

- Le cordon d'enceinte n'est pas raccordé correctement.
- Vérifiez les réglages des enceintes (pages 22, 81).
- Le cordon de raccordement est endommagé. Remplacez-le par un cordon neuf.
- Appuyez sur la touche MUTE de la télécommande si « MUTE ON » est affiché dans la fenêtre d'affichage du panneau frontal.
- L'ampli-tuner se trouve en mode de pause ou de lecture au ralenti. Appuyez sur **▷** pour revenir en mode de lecture normale.
- Vous utilisez la fonction d'avance ou de retour rapide. Appuyez sur **▷** pour revenir en mode de lecture normale.
- Sélectionnez « DEC. PRI. » sous AMP MENU et choisissez « AUTO » lors de la lecture de signaux DTS-CD à partir d'un appareil externe raccordé à la prise DIGITAL IN (OPTICAL IN/COAXIAL IN) (page 54).

Les sons gauche et droite ne sont pas équilibrés ou ils sont inversés.

- Vérifiez que les enceintes et les composants sont raccordés correctement.
- Réglez le paramètre de balance dans le menu ÉQUILIBRE (page 84).

Le caisson de graves n'émet aucun son.

- Vérifiez les réglages et les raccordements des enceintes (page 15, 81).
- Réglez le champ acoustique sur « AUTO FORMAT DIRECT AUTO » (page 48).

Le son est parasité par un bourdonnement ou des interférences sont émises.

- Vérifiez que les enceintes et les composants sont raccordés correctement.
- Vérifiez si les cordons de raccordement sont bien éloignés d'un transformateur ou d'un moteur, et se trouvent à 3 mètres (10 pieds) au moins d'un téléviseur ou d'un éclairage fluorescent.
- Eloignez votre téléviseur des autres composants.

- Les fiches et les prises sont sales. Essayez-les avec un chiffon légèrement imbibé d'alcool.
- Sélectionnez « DEC. PRI. » sous AMP MENU et choisissez « AUTO » lors de la lecture de signaux DTS-CD à partir d'un appareil externe raccordé à la prise DIGITAL IN (OPTICAL IN/COAXIAL IN) (page 54).
- Nettoyez le disque.

Lorsque la lecture du CD (signal PCM) démarre, aucun son ne se produit au départ.

- Sélectionnez « DEC. PRI. » dans le AMP MENU puis choisissez « PCM » (page 54).

Le son n'a plus l'effet stéréo lorsque vous écoutez un CD VIDEO, un CD ou un fichier MP3.

- Réglez « AUDIO » sur « STEREO » dans la fenêtre du menu de commande (page 46).
- Assurez-vous que l'ampli-tuner est correctement raccordé.

L'effet surround est difficilement décelable lors de la lecture d'une bande son Dolby Digital ou MPEG.

- Vérifiez que la fonction de champ acoustique est activée (page 48).
- Vérifiez les réglages et les raccordements des enceintes (pages 15, 81).
- Suivant le DVD, le signal de sortie peut ne pas être reproduit sur la totalité des 5.1 canaux ou des 6.1 canaux. Il peut être mono ou stéréo même si la bande son est enregistrée au format audio Dolby Digital ou MPEG.

Le son est diffusé uniquement par l'enceinte centrale.

- Suivant les disques, il se peut que le son ne soit diffusé que par l'enceinte centrale.

Aucun son n'est diffusé par l'enceinte centrale.

- Vérifiez les raccordements et les réglages de l'enceinte.
- Vérifiez que la fonction de champ acoustique est activée (page 48).

Aucun son ou un son très faible uniquement est diffusé par les enceintes surround/ surround arrière.

- Vérifiez les raccordements et les réglages de l'enceinte.
- Assurez-vous que les enceintes surround sont réglées sur « PETIT » ou « GRAND ».
- Vérifiez que la fonction de champ acoustique est activée (page 48).
- Sélectionnez un champ acoustique contenant le mot « C. ST. EX » (page 50).

- Suivant la source, l'effet des enceintes surround/ surround arrière peut être moins tangible.

Utilisation

Impossible de syntoniser des stations radio.

- Vérifiez que les antennes sont correctement raccordées. Réglez les antennes ou raccordez une antenne extérieure si nécessaire.
- Le signal des stations est trop faible (lorsque vous effectuez la syntonisation automatiquement). Utilisez la syntonisation manuelle.
- Aucune station n'a été présélectionnée ou les stations présélectionnées ont été supprimées (lorsque vous effectuez la syntonisation en balayant les stations présélectionnées). Présélectionnez les stations (page 72).
- Appuyez sur DISPLAY/JUMP pour faire apparaître la fréquence dans la fenêtre d'affichage.

La télécommande ne fonctionne pas.

- La télécommande est réglée pour commander une ou plusieurs autres appareils. Appuyez sur FUNCTION et sélectionnez « DVD », « VIDEO1 », « VIDEO2 », « TV/SAT », « MD/DAT » ou « TUNER » à l'aide de la Touche du curseur, puis appuyez sur celle-ci (page 71).
- Des obstacles se trouvent entre la télécommande et l'ampli-tuner.
- Rapprochez la télécommande de l'ampli-tuner.
- Dirigez la télécommande vers le capteur de télécommande de l'ampli-tuner.
- Remplacez les piles de la télécommande si elles sont faibles.

La lecture du disque ne démarre pas.

- Il n'y a pas de disque à l'intérieur.
- Le disque est inséré à l'envers. Introduisez le disque avec la face de lecture orientée vers le bas sur le plateau de lecture.
- Le disque est posé de biais dans le plateau de lecture.
- L'ampli-tuner ne peut pas lire de CD-ROM, etc. (page 8).
- Le code local figurant sur le DVD n'est pas compatible avec l'ampli-tuner.
- De l'humidité s'est condensée dans l'ampli-tuner. Retirez le disque et laissez l'ampli-tuner sous tension pendant environ une demi-heure (page 2).

Impossible de lire la plage audio MP3.

- Le CD de données n'est pas enregistré au format MP3 conformément aux normes ISO9660 Niveau 1/ Niveau 2 ou Joliet.
- La plage audio MP3 ne possède pas l'extension « .MP3 ».
- Les données ne sont pas formatées au format MP3 bien qu'elles en aient l'extension (« .MP3 »).
- L'ampli-tuner peut uniquement lire des fichiers audio MP3 (MPEG1 Audio Layer3).
- Retirez le disque et sélectionnez « REGLAGE PERSONNALISE » parmi les paramètres de configuration. Sélectionnez ensuite « PRIORITE CD DONNEES » et choisissez de nouveau « MP3 ». (page 80)
- Il y a plus de 8 niveaux de répertoires.

Le titre de l'album ou de la plage audio MP3 n'est pas affiché correctement.

- L'ampli-tuner peut uniquement afficher des chiffres et des lettres de l'alphabet. Les autres caractères sont remplacés par « ».

Impossible de lire le fichier image JPEG.

- Le CD de données n'est pas enregistré au format JPEG conformément aux normes ISO9660 Niveau 1/Niveau 2 ou Joliet.
- Le fichier image JPEG ne possède pas l'extension « .JPG » ou « .JPEG ».
- Les données ne sont pas formatées au format JPEG bien qu'elles aient l'extension « .JPG » ou « .JPEG ».
- La longueur ou la largeur de l'image dépasse 4 720 points.
- Retirez le disque et sélectionnez « REGLAGE PERSONNALISE » parmi les paramètres de configuration. Sélectionnez ensuite « PRIORITE CD DONNEES » et choisissez de nouveau « JPEG ». (page 80)
- Il y a plus de 8 niveaux de répertoires.
- Vous ne pouvez pas lire les fichiers JPEG progressifs.

Le titre d'un album ou d'un fichier JPEG n'est pas affiché correctement.

- L'ampli-tuner peut uniquement afficher des chiffres et des lettres de l'alphabet. Les autres caractères sont remplacés par « ».

L'écran de saisie du mot de passe n'apparaît pour un Super Audio CD, alors que le verrouillage parental personnalisé est activé.

- Le verrouillage parental personnalisé est activé pour différentes couches d'un Super Audio CD.

La lecture d'un disque ne commence pas à partir du début.

- La fonction Lecture programmée, Lecture aléatoire ou Lecture répétée a été sélectionnée (pages 34, 36, 37). Appuyez sur CLEAR pour annuler ces fonctions avant de démarrer la lecture d'un disque.
- La fonction de reprise de la lecture a été sélectionnée. Pendant l'arrêt, appuyez sur la touche ■ de l'ampli-tuner ou de la télécommande, puis démarrez la lecture (page 26).
- Le titre, le menu DVD ou le menu PBC apparaît automatiquement sur l'écran du téléviseur.

L'ampli-tuner commence automatiquement la lecture du disque.

- Le DVD possède une fonction de lecture automatique.

La lecture s'arrête automatiquement.

- Certains disques contiennent un signal de pause automatique. En cours de lecture d'un disque de ce type, l'ampli-tuner arrête la lecture au signal de pause automatique.

L'ampli-tuner s'est éteint pendant la lecture d'un DVD.

- Si le menu principal du DVD ou un menu du DVD demeure affiché pendant une heure environ au cours de la lecture d'un DVD, ou si une pause dure au moins une heure, l'ampli-tuner s'éteint automatiquement.

Impossible d'exécuter certaines fonctions, telles que l'arrêt de lecture, la recherche, la lecture au ralenti, la lecture répétée, aléatoire ou programmée.

- Suivant le disque, il est possible que vous ne puissiez pas exécuter certaines opérations mentionnées ci-dessus. Reportez-vous au mode d'emploi accompagnant le disque.

Les messages n'apparaissent pas sur l'écran du téléviseur dans la langue souhaitée.

- Dans le menu de configuration, sélectionnez la langue de votre choix pour l'affichage à l'écran dans « ECRANS » sous « CHOIX DE LA LANGUE » (page 77).

Impossible de changer la langue de la bande son.

- Il n'y a pas de plages multilingues enregistrées sur le DVD en cours de lecture.
- Le DVD ne permet pas de changer la langue de la bande son.

Impossible de changer la langue des sous-titres.

- Il n'y a pas de sous-titres multilingues enregistrés sur le DVD en cours de lecture.
- Le DVD ne permet pas de changer les sous-titres.

Les sous-titres ne peuvent pas être désactivés.

- Le DVD ne permet pas de désactiver les sous-titres.

Impossible de commuter les angles.

- Plusieurs angles ne sont pas enregistrés sur le DVD qui est en cours de lecture (page 56).
- Le DVD ne permet pas de changer les angles.

Impossible d'éjecter un disque et « LOCKED » apparaît dans la fenêtre d'affichage du panneau frontal.

- Contactez votre revendeur Sony ou un centre de service après-vente Sony agréé.

« PROTECT » apparaît dans la fenêtre d'affichage du panneau frontal.

- Le circuit de protection des enceintes fonctionne. Vérifiez les raccordements des enceintes.

« REMOVE » apparaît dans la fenêtre d'affichage du panneau frontal.

- Retirez le disque situé devant vous et mettez l'ampli-tuner hors tension, puis de nouveau sous tension.

« MECHA LOCK » apparaît dans la fenêtre d'affichage du panneau frontal.

- Mettez l'ampli-tuner successivement hors et sous tension en appuyant la touche sur POWER.

L'ampli-tuner ne fonctionne pas normalement.

- Si le fonctionnement de l'ampli-tuner est affecté, appuyez sur sa touche POWER pour le mettre hors tension, puis remettez-le sous tension.
-

Spécifications

SPECIFICATIONS DE PUISSANCE AUDIO

PUISSANCE DE SORTIE ET

DISTORSION HARMONIQUE

TOTALE :	Avec des charges de 8 ohms, les deux canaux étant excités, de 20 à 20 000 Hz; puissance efficace de 120 watts nominaux minimum par canal, avec une distorsion harmonique totale ne dépassant pas 0,7 % de 250 milliwatts à la puissance nominale de sortie.
----------	---

Partie amplificateur

Mode stéréo	120 W + 120 W (8/4 ohms, 20 – 20 000 Hz, THD 0,7 %)
Mode surround	Avant : 120 W + 120 W Centre* : 120 W Surround* : 120 W + 120 W Surround arrière* : 120 W (8/4 ohms, 20 – 20 000 Hz, THD 0,7 %)

* Suivant les réglages du champ acoustique et de la source, il est possible qu'aucun son ne soit émis.

Entrées (analogiques)	ANALOG IN : Sensibilité : 150 mV Impédance : 50 kilohms
Entrées (numériques)	DIGITAL IN OPTICAL : DIGITAL IN COAXIAL : Impédance : 75 ohms
Sorties (analogiques)	SUB WOOFER OUT : Tension : 3 V Impédance : 100 ohms PHONES : Accepte les casques à basse et haute impédance
Sorties (numériques)	DIGITAL OUT OPTICAL :

Lecteur Super Audio CD/DVD

Laser	A semi-conducteur (Super Audio CD/DVD : $\lambda = 650 \text{ nm}$) (CD : $\lambda = 780 \text{ nm}$) Durée d'émission : continue
Système de format des signaux	NTSC

Partie tuner FM

Système	Système de synthétiseur numérique à boucle à verrouillage de phase à quartz
Gamme de syntonisation	87,5 – 108,0 MHz (pas de 100 kHz)
Antenne	Fil d'antenne FM
Bornes d'antenne	75 ohms, dissymétrique
Fréquence intermédiaire	10,7 MHz

Partie tuner AM

Système	Système de synthétiseur numérique à boucle à verrouillage de phase à quartz
Gamme de syntonisation	530 – 1 710 kHz (avec l'intervalle réglé sur 10 kHz) 531 – 1 710 kHz (avec l'intervalle réglé sur 9 kHz)
Antenne	Fil d'antenne
Fréquence intermédiaire	450 kHz

Partie vidéo

Entrées	Vidéo : 1 V _{p-p} 75 ohms S vidéo : Y : 1 V _{p-p} 75 ohms C : 0,286 V _{p-p} 75 ohms Composante : Y : 1 V _{p-p} 75 ohms P _B /C _B : 0,7 V _{p-p} P _R /C _R : 0,7 V _{p-p}
	Sorties

Caractéristiques générales

Alimentation électrique	120 V CA, 60 Hz
Consommation électrique	180 W 1 W (en mode d'économie d'énergie)
Dimensions (approx.)	430 × 136 × 448 mm (17 × 5 ³ / ₈ × 17 ³ / ₄ pouces) (l/h/p) parties saillantes comprises
Poids (approx.)	9,7 kg (21 lb 7 oz)
Température de fonctionnement	5°C à 35°C (41°F à 95°F)
Humidité de fonctionnement	5 % à 90 %
Accessoires fournis	Voir page page 13.

La conception et les spécifications sont sujettes à modification sans préavis.

Glossaire

Album

Il s'agit d'une section d'un morceau musical ou d'une image sur un CD de données contenant des plages audio MP3 ou des fichiers JPEG.

CD VIDEO

Disque compact contenant des images animées. Les données vidéo utilisent le format MPEG 1, une norme internationale appliquée pour la technologie de compression numérique. Les données vidéo sont compressées environ 140 fois en moyenne. Par conséquent, un CD VIDEO de 12 cm peut contenir jusqu'à 74 minutes d'images animées.

Les CD VIDEO contiennent également des données audio compactes. Les sons qui ne sont pas perçus par l'oreille humaine sont compressés alors que les autres ne le sont pas. Un CD VIDEO peut contenir 6 fois plus d'informations audio que les CD classiques.

Il existe 2 versions de CD VIDEO.

- Version 1.1 : Vous pouvez lire uniquement des images animées et des sons.
- Version 2.0 : Vous pouvez lire des images fixes de haute résolution et bénéficier des fonctions PBC.

Cet ampli-tuner est compatible avec les deux versions.

Chapitre

Subdivision d'un titre sur un DVD. Un titre est composé de plusieurs chapitres.

Code local

Cet ampli-tuner est utilisé pour protéger les droits d'auteur. Un code local est affecté à chaque lecteur de DVD ou disque DVD en fonction des régions de distribution. Le code local est indiqué sur l'ampli-tuner et sur l'emballage du disque. L'ampli-tuner peut lire les disques dont le numéro correspond à son code local. L'ampli-tuner peut également lire des disques portant la marque «  ». Ainsi, même si le code local n'apparaît pas sur le DVD, la limite de zone peut être activée.

Contrôle de lecture (PBC)

Signaux encodés sur les CD VIDEO (version 2.0) pour contrôler la lecture.

En utilisant des écrans de menu enregistrés sur les CD VIDEO avec des fonctions PBC, vous pouvez bénéficier d'une lecture simple et interactive de programmes, programmes avec des fonctions de recherche, etc.

Contrôle parental

Fonction offerte par un DVD pour restreindre la lecture des disques suivant l'âge des spectateurs et qui repose sur un niveau de limitation propre à chaque pays. La limitation varie d'un disque à l'autre. Lorsqu'elle est activée ou que la lecture est totalement interdite, les scènes violentes sont omises ou remplacées par d'autres scènes, etc.

Digital Cinema Sound (DCS)

Ce nom générique couvre le son surround produit par la technologie de traitement des signaux numériques développée par Sony. Contrairement aux champs acoustiques surround antérieurs qui étaient principalement axés sur la reproduction de la musique, Digital Cinema Sound est spécialement conçu pour la restitution de la bande son des films.

Dolby Digital

Ce format de son pour les films est plus avancé que la technologie Dolby Surround Pro Logic. Dans ce format, le son stéréo émis par les enceintes surround avec une gamme de fréquence étendue et un canal de caisson de graves pour les graves profondes est produit indépendamment. Ce format est aussi appelé « 5.1 », car le canal du caisson de graves constitue le 0,1 canal (étant donné qu'il ne fonctionne que lorsqu'un effet de graves renforcé est requis). Les six canaux de ce format sont enregistrés séparément pour obtenir une meilleure séparation des canaux. De plus, étant donné que tous les signaux sont traités numériquement, ils sont moins dégradés.

Dolby Digital EX

Format amélioré, compatible Dolby Digital 5.1, développé par Dolby Laboratories et Lucasfilm THX, qui ajoute un canal arrière supplémentaire et qui peut être utilisé pour la lecture de 6.1 canaux (trois enceintes surround) à partir d'un encodage matriciel.

Dolby Pro Logic II

La technologie Dolby Pro Logic II crée cinq canaux de sortie à large bande passante à partir de sources limitées à deux canaux. Ceci est réalisé à l'aide d'un décodeur ambiophonique à matrice haute-fidélité qui extrait les propriétés spatiales de l'enregistrement original sans l'ajout de colorations sonores.

■ Mode film (Movie mode)

Le mode film est utilisé par les programmes de télévision stéréo et toutes les émissions codées en Dolby Surround. Le résultat est une amélioration de la directionnalité du champ acoustique qui se rapproche de la qualité sonore discrète en 5.1 canaux.

■ Mode musique (Music mode)

Le mode musique doit être utilisé avec tous les enregistrements musicaux stéréo et fournit un espace sonore large et profond.

Dolby Surround Pro Logic

Il s'agit de l'une des méthodes de décodage Dolby Surround. Dolby Surround Pro Logic produit quatre canaux à partir d'un son à deux canaux. Comparé au système Dolby Surround précédent, Dolby Surround Pro Logic reproduit un effet panoramique de gauche à droite plus naturel et localise les sons plus précisément. Pour profiter pleinement de Dolby Surround Pro Logic, vous devez disposer d'une paire d'enceintes surround et d'une enceinte centrale. Les enceintes surround émettent un son mono.

DTS

Technologie de compression audio numérique développée par Digital Theater Systems, Inc. Cette technologie est compatible avec le son surround 5.1 canaux. Ce format comprend des canaux surround stéréo et un canal caisson de graves discret. Le DTS fournit les mêmes 5.1 canaux discrets de haute qualité audio numérique. Une excellente séparation des canaux est ainsi obtenue, car toutes les données des canaux sont enregistrées de façon discrète et traitées de façon numérique.

DTS-ES

Format amélioré compatible 5.1 canaux qui ajoute un canal surround arrière supplémentaire. Il existe deux formats : Discrete 6.1, qui traite le signal surround arrière de manière indépendante

et Matrix 6.1 qui le traite conjointement avec les canaux surround (gauche et droit).

DVD

Disque contenant jusqu'à 8 heures d'images animées pour un diamètre identique à celui d'un CD.

La capacité de données d'un DVD simple couche et simple face (4,7 Go (Giga-octets)) est 7 fois supérieure à celle d'un CD. De plus la capacité de données d'un DVD double couche et simple face est de 8,5 Go, celle d'un DVD simple couche et double face est de 9,4 Go et celle d'un DVD double couche et double face est de 17 Go.

Les données vidéo utilisent le format MPEG 2, une norme internationale appliquée pour la technologie de compression numérique. Les données vidéo sont compressées environ 40 fois en moyenne. Le DVD utilise également la technologie de codage à débit variable qui traite les données allouées en fonction du statut de l'image.

Les données audio sont enregistrées en Dolby Digital et en PCM, ce qui vous permet d'écouter des sons d'une présence accrue.

En outre, diverses fonctions avancées, telles que les fonctions d'angles multiples, de multilinguisme et de contrôle parental, sont également accessibles sur les DVD.

Fichier

Section d'un CD de données contenant des fichiers image JPEG.

Fonction d'angles multiples

Divers angles d'une scène, ou points de vue de la caméra vidéo, sont enregistrés sur certains DVD.

Fonction multilingue

Plusieurs langues pour le son ou les sous-titres d'une image sont enregistrées sur certains DVD.

Format entrelacé (balayage entrelacé)

Le format entrelacé constitue la méthode standard NTSC d'affichage des images TV au rythme de 30 images par seconde. Chaque image est balayée deux fois : entre les lignes de balayage paires et les lignes de balayage impaires, au rythme de 60 balayages par seconde.

Format progressif (balayage séquentiel)

Par rapport au format entrelacé, le format progressif peut reproduire 60 images par seconde et donc toute les lignes de balayage (525 lignes pour le système NTSC). La qualité globale de l'image s'en trouve améliorée et les images fixes, le texte et les lignes horizontales sont plus nets. Ce format est compatible avec le format progressif 525.

Logiciels basés sur des films, logiciels basés sur des vidéos

Les DVD peuvent être classés comme logiciels basés sur des films ou sur des vidéos. Les DVD basés sur des films contiennent les mêmes images (24 images par seconde) que ceux passant dans les salles de cinéma. Les DVD basés sur des vidéos, comme les téléfilms ou les sitcoms, affichent les images à une vitesse de 30 images (60 champs) par seconde.

Neo:6

Développé par Digital Theater Systems, Inc., applique un signal de source Dolby Digital ou 2 canaux conventionnel à un décodeur matriciel numérique de haute précision pour obtenir une lecture surround à 6.1 canaux.

Le mode CINEMA permet une meilleure séparation des canaux et rehausse ainsi l'effet du 6.1 canaux. Il est particulièrement adapté aux films.

Le mode MUSIC permet de ne pas traiter les canaux gauche et droit avant afin d'obtenir un effet stéréo optimal tandis que l'ajout de composantes surround ajoute une qualité particulière au son.

Plage

Il s'agit des sections d'une image ou d'un morceau musical sur un Super Audio CD, CD, CD VIDEO ou MP3. Un album se compose de plusieurs plages (MP3 uniquement).

Scène

Sur un CD VIDEO disposant de fonctions PBC (contrôle de lecture), les écrans de menu, les images animées et les images fixes sont divisés en sections appelées « scènes ».

Super Audio CD

Un disque Super Audio CD peut reproduire les sons de manière extrêmement fidèle à l'original

grâce à la technologie DSD (Direct Stream Digital). Celle-ci utilise une fréquence d'échantillonnage de 2,8224 MHz, soit 64 fois celle d'un CD conventionnel, et une quantification 1 bit qui multiplie par 4 la quantité d'informations que le disque peut contenir par rapport à un CD ordinaire au format PCM. Les Super Audio CD sont répartis en plusieurs types.

- Super Audio CD (disque monocouche)
Ce disque est constitué d'une seule couche HD*.

* Couche de signaux haute densité du Super Audio CD

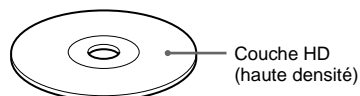

- Super Audio CD (disque bicouche)
Ce disque est constitué de deux couches HD et offre une durée de lecture étendue. En outre, le disque bicouche est constitué de deux couches HD sur une seule face et il n'est pas nécessaire de le retourner au cours de la lecture.

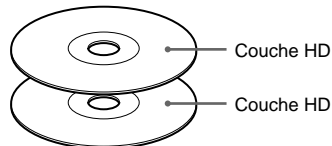

- Super Audio CD + CD (disque hybride)
Ce disque est constitué d'une couche HD et d'une couche CD. En outre, comme les deux couches sont sur une même face, vous ne devez pas retourner le disque pendant la lecture. Vous pouvez lire cette couche CD à l'aide d'un lecteur de CD conventionnel.

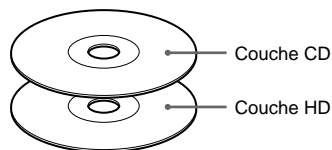

- Super Audio CD 2 canaux + multi-canaux
Ce disque est constitué d'une zone de lecture à 2 canaux et d'une zone de lecture multi-canaux.

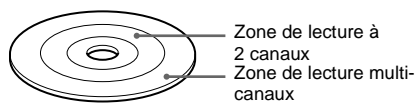

Titre

Il s'agit de la section la plus longue d'une image ou d'un morceau musical sur un DVD, d'un film, etc., pour un logiciel vidéo ou de l'album entier pour un logiciel audio.

Index des composants et des commandes

Pour plus de détails, reportez-vous aux pages indiquées entre parenthèses.

Panneau frontal

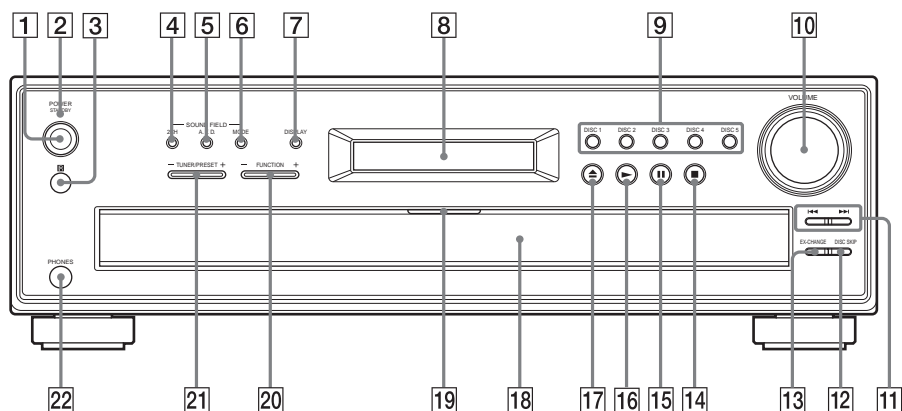

- | | |
|--|--|
| 1 Interrupteur Marche/Arrêt (23) | 13 EX-CHANGE (Changement) (23, 25) |
| 2 Témoin STANDBY (veille) (23) | 14 ■ (Arrêt) (23) |
| 3 (Capteur de télécommande) (13) | 15 (Pause) (24) |
| 4 2CH (2 canaux) (48) | 16 ► (Lecture) (23) |
| 5 A.F.D. (48) | 17 ▲ (Ouverture/fermeture) (23) |
| 6 MODE (50) | 18 Plateau de lecture (23) |
| 7 DISPLAY (Affichage) (42, 73) | 19 Témoin MULTI CHANNEL DECODING (Décodage multi-canaux) (75) |
| 8 Fenêtre d'affichage du panneau frontal (95) | 20 FUNCTION +/- (Fonction +/-) (71) |
| 9 DISC1-DISC5 (Disque 1-5) (23) | 21 TUNER/PRESET +/- (Tuner/Présélection +/-) (72) |
| 10 Commande du VOLUME (23) | 22 Prise PHONES (casque) (23) |
| 11 ◀◀/▶▶ (24) | |
| 12 DISC SKIP (Saut de disque) (23, 25) | |

Fenêtre d'affichage du panneau frontal

Pendant la lecture d'un DVD

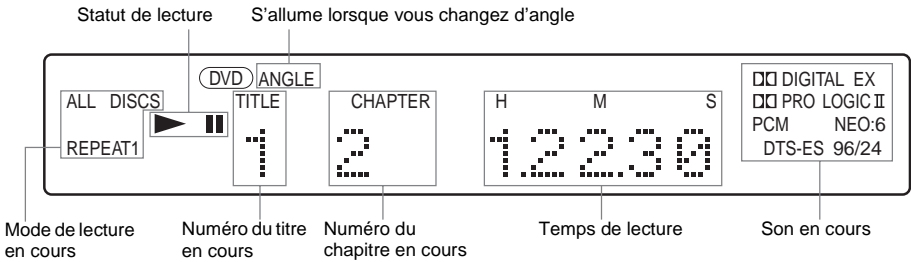

Lors de la lecture d'un Super Audio CD, CD, CD VIDEO ou MP3

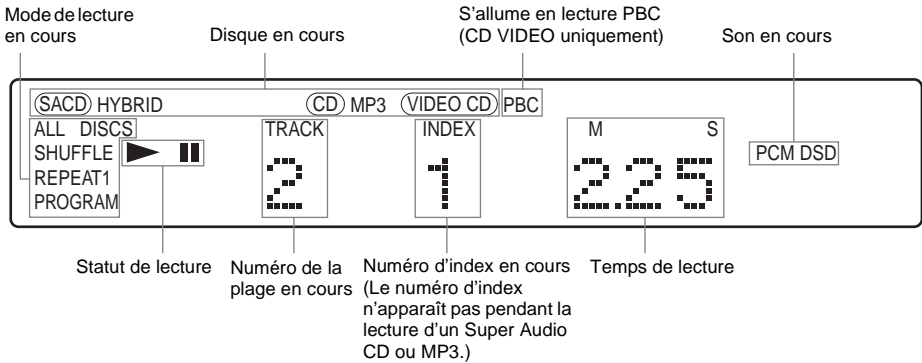

Pendant l'écoute de la radio

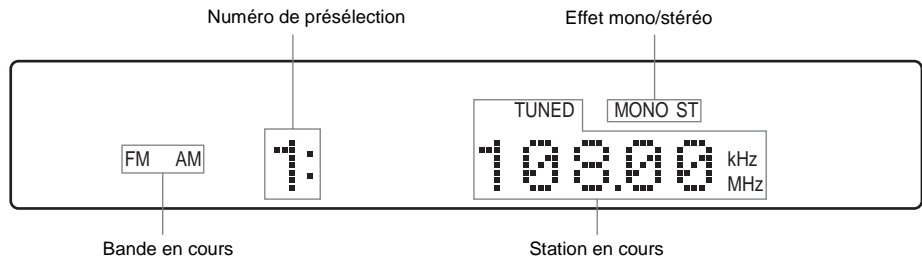

Pendant la lecture d'un fichier JPEG

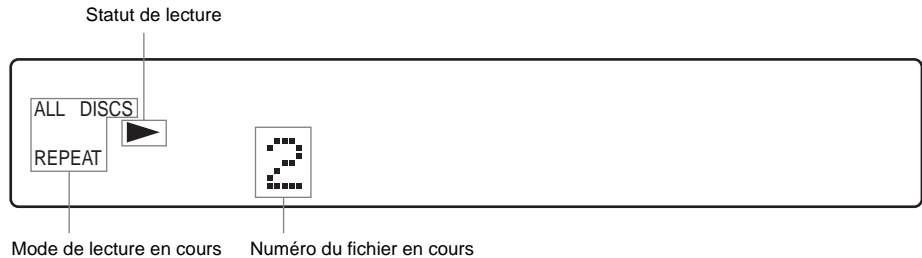

Panneau arrière

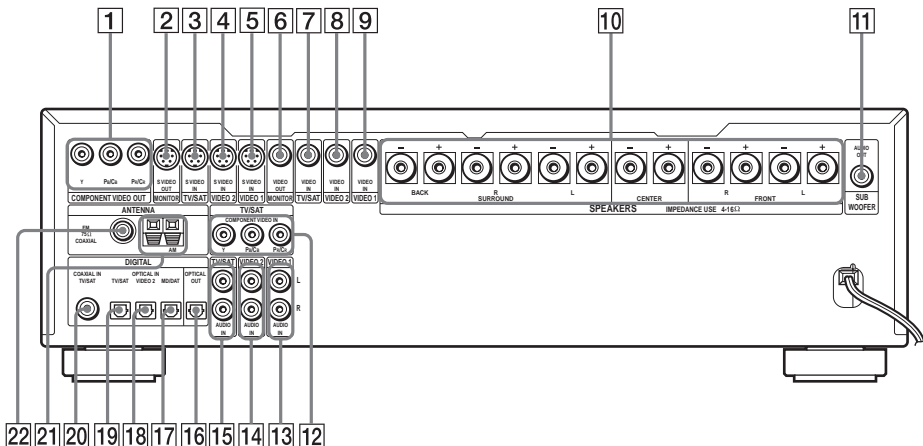

- 1** Prises COMPONENT VIDEO OUT (Sortie vidéo composante) (19)
- 2** Prise MONITOR (S VIDEO OUT) (Moniteur (Sortie S vidéo)) (19)
- 3** Prise TV/SAT (S VIDEO IN) (TV/Satellite (Entrée S vidéo)) (19)
- 4** Prise VIDEO2 (S VIDEO IN) (Vidéo 2 (Entrée S vidéo)) (19)
- 5** Prise VIDEO1 (S VIDEO IN) (Vidéo 1 (Entrée S vidéo)) (19)
- 6** Prise MONITOR (VIDEO OUT) (Moniteur (Sortie vidéo)) (19)
- 7** Prise TV/SAT (VIDEO IN) (TV/Satellite (Entrée vidéo)) (19)
- 8** Prise VIDEO2 (VIDEO IN) (Vidéo 2 (Entrée vidéo)) (19)
- 9** Prise VIDEO1 (VIDEO IN) (Vidéo 1 (Entrée vidéo)) (19)
- 10** Bornes SPEAKER (Enceintes) (14)
- 11** Prise SUB WOOFER (ANALOG OUT) (Caisson de graves (Sortie analogique))(14)
- 12** Prise COMPONENT VIDEO IN (TV/SAT) (Entrée composante vidéo (TV/ Satellite)) (19)
- 13** Prise VIDEO1 (AUDIO L/R IN) (Vidéo 1 (Entrée audio G/D)) (19)
- 14** Prise VIDEO2 (AUDIO L/R IN) (Vidéo 2 (Entrée audio G/D)) (19)
- 15** Prise TV/SAT (AUDIO L/R IN) (TV/ Satellite (Entrée audio G/D)) (19)
- 16** Prise DIGITAL (OPTICAL OUT) (Numérique (Sortie optique)) (19)
- 17** Prise DIGITAL (OPTICAL IN MD/DAT) (Numérique (Entrée optique MD/DAT)) (19)
- 18** Prise DIGITAL (OPTICAL IN VIDEO2) (Numérique (Entrée optique Vidéo 2)) (19)
- 19** Prise DIGITAL (OPTICAL IN TV/SAT) (Numérique (Entrée optique TV/ Satellite)) (19)
- 20** Prise DIGITAL (COAXIAL IN TV/SAT) (Numérique (Entrée coaxiale TV/ Satellite)) (19)
- 21** Bornes AM (17)
- 22** Prise FM 75Ω COAXIAL (17)

Télécommande

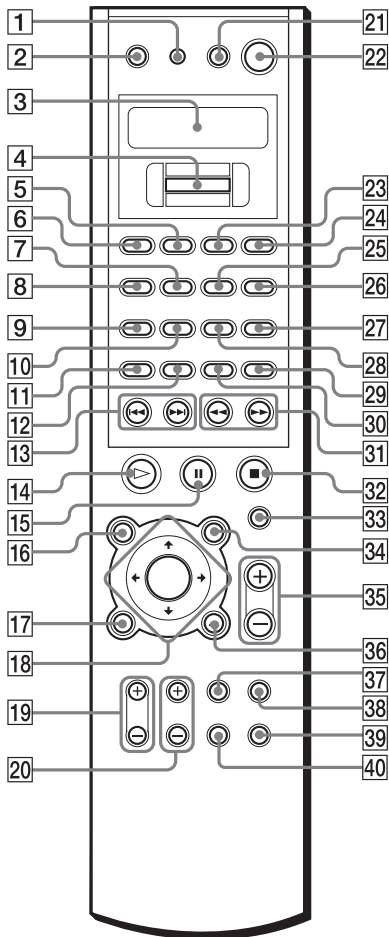

Remarques

- Cette télécommande est phosphorescente dans l'obscurité pour autant qu'elle ait été préalablement exposée à la lumière pendant un certain temps.
- Pour commander un lecteur de DVD, appuyez sur **FUNCTION** [6] et sélectionnez « DVD » à l'aide de la Touche du curseur [4], puis mettez l'ampli-tuner en mode DVD.

- [1] **RM SET UP (Configuration de la télécommande)** (65, 67, 68, 70)
- [2] **TV I/⏻ (Marche/Veille)** (66, 67)
- [3] **Affichage** (64)

- [4] **Touche du curseur** (23, 24, 27, 34, 39, 56, 59, 61, 65, 66, 67, 68, 70, 71, 72, 73, 76)
- [5] **DISC (Disque)** (23, 24)
- [6] **FUNCTION (Fonction)** (68, 70, 71, 72, 73)
- [7] **AUDIO** (46)
- [8] **PLAY MODE (Mode de lecture)** (34, 36)
- [9] **REPEAT (Répétition)** (34, 37)
- [10] **ANGLE** (56)
- [11] **DISPLAY/JUMP (Affichage/Saut)** (42, 73)
- [12] **SUBTITLE (Sous-titres)** (57)
- [13] **◀◀/▶▶, CH -/+ (Canal -/+), PRESET -/+ (Présélection -/+)** (24, 28, 70, 72, 73, 74)
- [14] **▷ (Lecture)** (23, 24, 26, 28, 32, 34, 36, 38, 61)
- [15] **⏸ (Pause)** (24)
- [16] **TOP MENU/GUIDE ALBUM- (Menu principal/Guide Album-)** (27, 29, 30, 68)
- [17] **DVD DISPLAY (Affichage DVD)** (29, 30, 36, 39, 44, 45, 46, 56, 57, 58, 59)
- [18] **←/↑/↓/→ ENTER (Entrée)** (27, 29, 30, 32, 34, 36, 39, 46, 49, 52, 54, 55, 56, 57, 58, 59, 61, 72, 75, 76)
- [19] **TV VOL +/-** (67)
- [20] **TV CH +/- (TV Canal +/-)** (67)
- [21] **AV I/⏻ (Marche/Veille)** (67, 68, 70)
- [22] **I/⏻ (Marche/Veille)** (23, 72)
- [23] **NUM** (27, 34, 39, 56, 59, 61, 76)
- [24] **2CH (2 canaux)** (48)
- [25] **BAND (Bande)** (72, 73)
- [26] **A.F.D.** (48, 49)
- [27] **MODE** (50)
- [28] **STEREO/MONO** (73)
- [29] **CLEAR (Annulation)** (34, 36, 37, 39)
- [30] **ENTER**
- [31] **◀◀/▶▶, SLOW (Ralentir) ◀◀/▶▶, TUNING -/+ (Syntonisation -/+)** (32, 38, 72, 73)
- [32] **■ (Arrêt)** (23, 24, 26, 28, 59)
- [33] **OPEN/CLOSE (Ouverture/Fermeture)** (23)

- 34 AV MENU/ALBUM+ (Menu AV/Album+)**
(27, 29, 30, 68)
- 35 VOLUME +/- (24, 73)**
- 36 ↵ RETURN/EXIT (Retour/Quitter) (28,**
29, 30, 34, 39, 61, 76)
- 37 TV/VIDEO (67)**
- 38 MUTING (Sourdine) (24)**
- 39 AMP MENU (Menu amplification)**
(49, 52, 54, 55, 72, 74, 75)
- 40 DVD SETUP (Configuration DVD)**
(61, 76)

Liste des codes de langue

L'orthographe des langues est conforme à la norme ISO 639 : 1988 (E/F).

Code	Langue	Code	Langue	Code	Langue
1027	Afar	1245	Inupiak	1489	Russian
1028	Abkhazian	1248	Indonesian	1491	Kinyarwanda
1032	Afrikaans	1253	Icelandic	1495	Sanskrit
1039	Amharic	1254	Italian	1498	Sindhi
1044	Arabic	1257	Hebrew	1501	Sangho
1045	Assamese	1261	Japanese	1502	Serbo-Croatian
1051	Aymara	1269	Yiddish	1503	Singhalese
1052	Azerbaijani	1283	Javanese	1505	Slovak
1053	Bashkir	1287	Georgian	1506	Slovenian
1057	Byelorussian	1297	Kazakh	1507	Samoan
1059	Bulgarian	1298	Greenlandic	1508	Shona
1060	Bihari	1299	Cambodian	1509	Somali
1061	Bislama	1300	Kannada	1511	Albanian
1066	Bengali; Bangla	1301	Korean	1512	Serbian
1067	Tibetan	1305	Kashmiri	1513	Siswati
1070	Breton	1307	Kurdish	1514	Sesotho
1079	Catalan	1311	Kirghiz	1515	Sundanese
1093	Corsican	1313	Latin	1516	Swedish
1097	Czech	1326	Lingala	1517	Swahili
1103	Welsh	1327	Laothian	1521	Tamil
1105	Danish	1332	Lithuanian	1525	Telugu
1109	German	1334	Latvian; Lettish	1527	Tajik
1130	Bhutani	1345	Malagasy	1528	Thai
1142	Greek	1347	Maori	1529	Tigrinya
1144	English	1349	Macedonian	1531	Turkmen
1145	Esperanto	1350	Malayalam	1532	Tagalog
1149	Spanish	1352	Mongolian	1534	Setswana
1150	Estonian	1353	Moldavian	1535	Tonga
1151	Basque	1356	Marathi	1538	Turkish
1157	Persian	1357	Malay	1539	Tsonga
1165	Finnish	1358	Maltese	1540	Tatar
1166	Fiji	1363	Burmese	1543	Twi
1171	Faroese	1365	Nauru	1557	Ukrainian
1174	French	1369	Nepali	1564	Urdu
1181	Frisian	1376	Dutch	1572	Uzbek
1183	Irish	1379	Norwegian	1581	Vietnamese
1186	Scots Gaelic	1393	Occitan	1587	Volapük
1194	Galician	1403	(Afan) Oromo	1613	Wolof
1196	Guarani	1408	Oriya	1632	Xhosa
1203	Gujarati	1417	Punjabi	1665	Yoruba
1209	Hausa	1428	Polish	1684	Chinese
1217	Hindi	1435	Pashto; Pushto	1697	Zulu
1226	Croatian	1436	Portuguese		
1229	Hungarian	1463	Quechua	1703	Non spécifiée
1233	Armenian	1481	Rhaeto-Romance		
1235	Interlingua	1482	Kirundi		
1239	Interlingue	1483	Romanian		

Liste des paramètres du menu de configuration DVD

Vous pouvez régler les paramètres suivants avec le menu de configuration DVD.
Le réglage par défaut est souligné.

CHOIX DE LA LANGUE

- ECRANS — (Sélectionnez la langue de votre choix à partir de la liste des langues affichées.)
- MENU DVD^{a)} — (Sélectionnez la langue de votre choix à partir de la liste des langues affichées.)
- AUDIO^{a)} — (Sélectionnez la langue de votre choix à partir de la liste des langues affichées.)
- SOUS-TITRE^{a)} — (Sélectionnez la langue de votre choix à partir de la liste des langues affichées.)

REGLAGE DE L'ECRAN

- TYPE TV^{a)} —
 - 4:3 LETTER —
 - BOX —
 - 4:3 PAN SCAN —
 - 16:9 —
- ECONOMISEUR D'ECRAN —
 - OUI —
 - NON —
- ARRIERE-PLAN —
 - POCHETTE GRAPHIQUE —
 - BLEU —
 - NOIR —
- SORTIE COMPOSANTE —
 - INTERLACE PROGRESSIVE —

REGLAGE PERSONNALISE

- CONTROLE PARENTAL^{a)} —
 - NIVEAU —
 - NON —
 - 8. —
 - 7. NC17 —
 - 6. R —
 - 5. —
 - 4. PG13 —
 - 3. PG —
 - 2. —
 - 1. G —
 - STANDARD —
 - USA —
 - AUTRES → —
 - CHANGER MOT DE PASSE —
- SELECTION DE PLAGE^{a)} —
 - NON —
 - AUTO —
- DRC AUDIO^{b)} —
 - NON —
 - STANDARD —
 - MAX —
- PRIORITE CD DONNEES^{c)} —
 - MP3 —
 - JPEG —
- DATE JPEG —
 - MM/JJ/AAAA —
 - AAAA/MM/JJ —
 - JJ/MM/AAAA —
 - AAAA/JJ/MM —

a) DVD uniquement

b) Sources Dolby Digital uniquement

c) MP3, JPEG uniquement

REGLAGE H-P

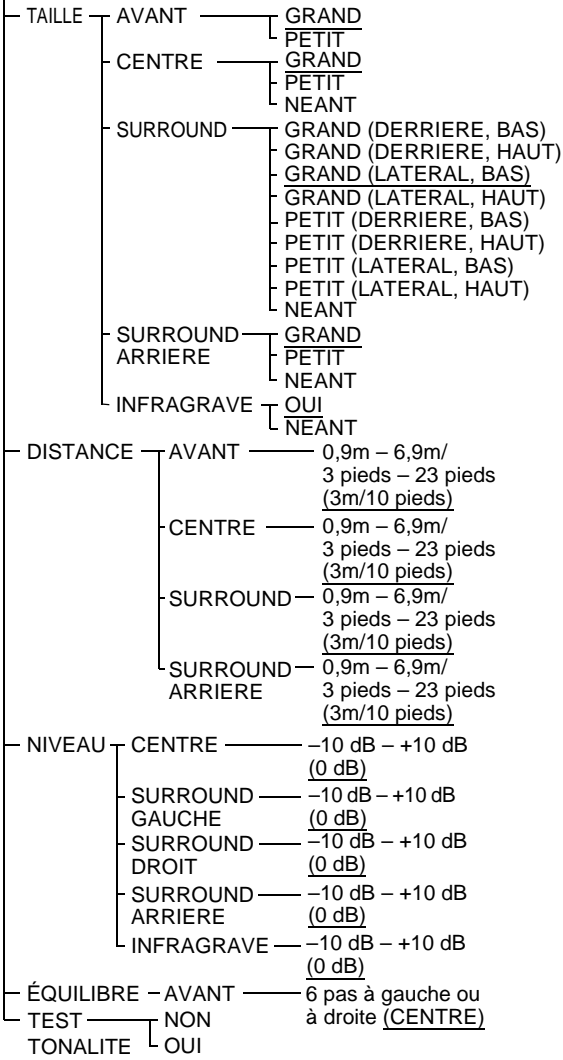

REINITIALISATION



Index

Chiffres

16:9 78
4:3 LETTER BOX 78
4:3 PAN SCAN 78

A

ALBUM 29, 39
Album 7, 90
ALEATOIRE 36
ANGLE 56
ARRIERE-PLAN 79
AUDIO 46, 77
Avance rapide 38

B

Balayage 38

C

CD VIDEO 90
Champ acoustique 48
CHAPITRE 40
Chapitre 7, 90
CHOIX DE LA LANGUE 77
Code local 8, 90
CONTROLE PARENTAL 61,
80, 90

D

DATE JPEG 81
Décodage prioritaire 54
Dépannage 85
Diaporama 32
Digital Cinema Sound (DCS) 90
DIMMER 75
DISPLAY 42
Disques compatibles 7
DISTANCE 83
Dolby Digital 90
Dolby Digital EX 90
Dolby Surround Pro Logic 91
DRC AUDIO 80
DTS 91
DTS-ES 91
DVD 91

E

Economie d'énergie 24
ECONOMISEUR D'ECRAN
79
Ecoute de la radio 73
Ecran de menu
Affichage du menu de
commande 11
ECRANS 77
ÉQUILIBRE 84

F

Fenêtre d'affichage du panneau
frontal 95
Fichier 8, 91
Fonction d'angles multiples 56,
91
Fonction d'apprentissage 66
Fonction macro 65
Fonction multilingue 46, 91

I

Impédance des enceintes 55
INDEX 40
Index 7

J

JPEG 30

L

Lecture aléatoire 36
Lecture au ralenti 38
Lecture PBC 28, 90
Lecture programmée 34

M

Manipulation des disques 10
Menu de commande 11
Menu de configuration 76
MENU DVD 27, 77
MODE IMAGE 58
MP3 29
MUTING 24

N

Neo:6 92
NIVEAU 83

P

Panneau arrière 96
Panneau frontal 94
Piles 13
PLAGE 39
Plage 7, 92
PLAY MODE 34, 36
PRIORITE CD DONNEES 80

R

Raccordement des enceintes 14
Raccordements des antennes 17
Raccordements du téléviseur et
des composants vidéo 19
Radio 73
RECH. TEMPORELLE 39
REGLAGE DE L'ECRAN 78
REGLAGE H-P 81
REGLAGE PERSONNALISE
80
REINITIALISATION 77
REPETEE 37
Reprise de la lecture 26
Retour rapide 38

S

S VIDEO 19
SCENE 11
Scène 8, 92
SELECTION DE PLAGE 80
Sélection du mode de décodage
Surround Back 52
SORTIE COMPOSANTE 79
SOUS-TITRE 77
STEREO/MONO 73
Super Audio CD 92

T

TAILLE 81
Télécommande 67, 97
TEST TONALITE 84
TITRE 39
Titre 7, 93
TYPE TV 78

V

VERROUILLAGE PARENTAL
PERSONNALISE 59

